



Instrukcja serwisowa komputera Dell™ OptiPlex™ 580 – obudowa typu desktop

[Praca wewnątrz komputera](#)
[Wymowianie i montaż podzespołów](#)
[Dane techniczne](#)
[Układ płyty systemowej](#)
[Program konfiguracji systemu](#)
[Diagnostyka](#)

Uwagi, przestrogi i ostrzeżenia

-  **UWAGA:** Napis UWAGA wskazuje ważną informację, która pozwala lepiej wykorzystać posiadany komputer.
-  **PRZESTROGA:** Napis PRZESTROGA informuje o sytuacjach, w których postępowanie niezgodne z instrukcjami może doprowadzić do uszkodzenia sprzętu lub utraty danych.
-  **OSTRZEŻENIE:** Napis OSTRZEŻENIE informuje o sytuacjach, w których występuje ryzyko uszkodzenia sprzętu, obrażeń ciała lub śmierci.

Jeśli zakupiono komputer firmy Dell™ serii „n”, żadne odniesienia do systemu operacyjnego Microsoft® Windows® zawarte w tym dokumencie nie mają zastosowania.

Informacje zawarte w tym dokumencie mogą zostać zmienione bez uprzedzenia.
© 2010 Dell Inc. Wszelkie prawa zastrzeżone.

Powielanie tych materiałów w jakikolwiek sposób bez pisemnej zgody firmy Dell Inc. jest surowo zabronione.

Znaki towarowe użyte w tekście: Dell, logo DELL i OptiPlex są znakami towarowymi firmy Dell Inc.; ATI Radeon jest znakiem towarowym firmy Advanced Micro Devices, Inc.; Intel i Core są znakami towarowymi albo zastrzeżonymi znakami towarowymi firmy Intel Corporation; AMD Athlon, AMD Sempron i ich kombinacje są znakami towarowymi firmy Advanced Micro Devices, Inc.; Blu-ray Disc jest znakiem towarowym firmy stowarzyszenia Blu-ray Disc Association; Microsoft, Windows, Windows Vista oraz przycisk Start Windows Vista są znakami towarowymi lub zastrzeżonymi znakami towarowymi firmy Microsoft Corporation w Stanach Zjednoczonych i/lub innych krajach.

Tekst może zawierać także inne znaki towarowe i nazwy towarowe odnoszące się do podmiotów posiadających prawa do tych znaków i nazw lub do ich produktów. Firma Dell Inc. nie rości sobie żadnych praw do znaków i nazw towarowych innych niż jej własne.

Kwiecień 2010 Wersja A00

[Powrót do spisu treści](#)

Bateria pastylkowa

Instrukcja serwisowa komputera Dell™ OptiPlex™ 580 — obudowa typu desktop



⚠ OSTRZEŻENIE: Przed przystąpieniem do pracy wewnątrz komputera należy zapoznać się z instrukcjami dotyczącymi bezpieczeństwa dostarczonymi z komputerem. Więcej informacji o zasadach bezpieczeństwa przedstawiono na stronie dotyczącej **przestrzegania przepisów**, pod adresem: www.dell.com/regulatory_compliance.

Wymowanie baterii pastylkowej

1. Wykonaj procedury przedstawione w rozdziale [Przed przystąpieniem do serwisowania komputera](#).
2. Odciągnij zacisk mocujący od baterii pastylkowej.

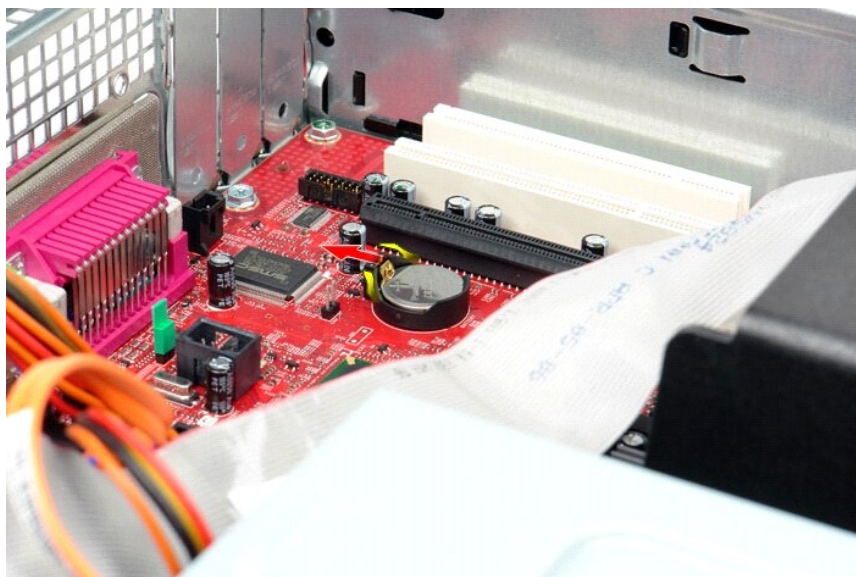

3. Unieś baterię pastylkową i wyjmij ją z komputera.

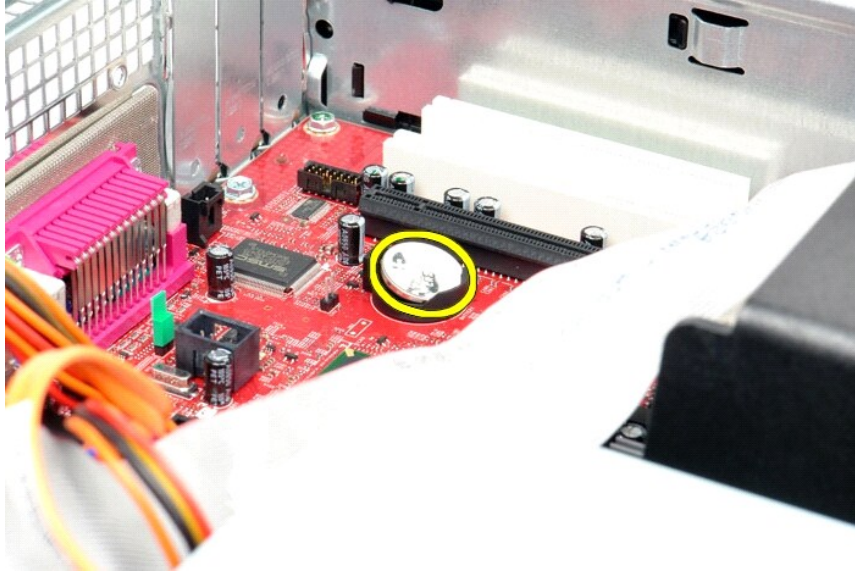

Wkładanie baterii pastylkowej

Aby włożyć baterię pastylkową, wykonaj powyższe kroki w odwrotnej kolejności.

[Powrót do spisu treści](#)

[Powrót do spisu treści](#)

Pokrywa

Instrukcja serwisowa komputera Dell™ OptiPlex™ 580 — obudowa typu desktop



⚠ OSTRZEŻENIE: Przed przystąpieniem do pracy wewnątrz komputera należy zapoznać się z instrukcjami dotyczącymi bezpieczeństwa dostarczonymi z komputerem. Więcej informacji o zasadach bezpieczeństwa przedstawiono na stronie dotyczącej przestrzegania przepisów, pod adresem: www.dell.com/regulatory_compliance.

Zdejmowanie pokrywy

1. Wykonaj procedury przedstawione w rozdziale [Przed przystąpieniem do serwisowania komputera](#).
2. Odciągnij zatrzask pokrywy do tyłu.



3. Odchyl pokrywę komputera, rozpoczynając od góry, a następnie zdejmij pokrywę z komputera.



Zakładanie pokrywy

Aby założyć pokrywę, wykonaj powyższe kroki w odwrotnej kolejności.

[Powrót do spisu treści](#)

[Powrót do spisu treści](#)

Diagnostyka

Instrukcja serwisowa komputera Dell™ OptiPlex™ 580 — obudowa typu desktop

- [Program Dell Diagnostics](#)
- [Kody lampki przycisku zasilania](#)
- [Kody dźwiękowe](#)
- [Lampki diagnostyczne](#)

Program Dell Diagnostics

Przeznaczenie programu Dell Diagnostics

Zalecane jest wydrukowanie tych procedur przed przystąpieniem do wykonywania opisanych niżej czynności.

 **UWAGA:** Program Dell Diagnostics działa tylko na komputerach firmy Dell.

 **UWAGA:** Nośnik *Drivers and Utilities* jest opcjonalny i mógł nie zostać dostarczony z zakupionym komputerem.

Uruchom program konfiguracji systemu (zobacz [Uruchamianie programu konfiguracji systemu](#)), przejrzyj informacje o konfiguracji komputera i sprawdź, czy urządzenie, które chcesz poddać testom, jest wyświetlane w konfiguracji systemu i jest aktywne.

Uruchom program Dell Diagnostics z dysku twardego albo z nośnika *Drivers and Utilities* (*Sterowniki i programy narzędziowe*).

Uruchamianie programu Dell Diagnostics z dysku twardego

1. Włącz (albo uruchom ponownie) komputer.
2. Po wyświetleniu logo Dell naciśnij niezwłocznie klawisz <F12>.

 **UWAGA:** Należy uruchomić program Dell Diagnostics z nośnika *Drivers and Utilities* (*Sterowniki i programy narzędziowe*).

W przypadku zbyt długiego oczekiwania i pojawienia się logo systemu operacyjnego zaczekaj na wyświetlenie pulpitu systemu Microsoft® Windows®. Następnie **wyłącz komputer** i **spróbuj ponownie**.

3. Po wyświetleniu listy urządzeń startowych zaznacz opcję **Boot to Utility Partition** (Uruchom z partycji narzędziowej) i naciśnij klawisz <Enter>.
4. Po wyświetleniu ekranu **Main Menu** (Menu główne) w programie Dell Diagnostics wybierz **test**, który chcesz uruchomić.

Uruchamianie programu Dell Diagnostics z dysku Drivers and Utilities (Sterowniki i programy narzędziowe)

1. Włóż dysk *Drivers and Utilities* (*Sterowniki i programy narzędziowe*) do napędu.
2. Zamknij system operacyjny i uruchom ponownie komputer.

Po wyświetleniu logo Dell naciśnij niezwłocznie klawisz <F12>.

W przypadku zbyt długiego oczekiwania i pojawienia się logo systemu Windows zaczekaj na wyświetlenie pulpitu systemu Windows. Następnie **wyłącz komputer** i **spróbuj ponownie**.

 **UWAGA:** Kolejne kroki procedury zmieniają sekwencję ładowania tylko jednorazowo. Podczas następnego uruchomienia komputera zostanie użyta sekwencja ładowania z wykorzystaniem urządzeń określonych w konfiguracji komputera.

3. Po wyświetleniu listy urządzeń startowych zaznacz opcję **Onboard or USB CD-ROM Drive** (Napęd CD-ROM zintegrowany lub USB) i naciśnij klawisz <Enter>.
4. Z kolejnego menu wybierz opcję **Boot from CD-ROM** (Uruchom z dysku CD) i naciśnij klawisz <Enter>.
5. Wpisz 1 w menu startowym i naciśnij klawisz <Enter>, aby kontynuować.
6. Wybierz z listy numerowanej opcję **Run the 32 Bit Dell Diagnostics** (Uruchom 32-bitową wersję programu Dell Diagnostics). Jeśli pojawi się kilka wersji, wybierz wersję odpowiadającą danemu komputerowi.
7. Po wyświetleniu ekranu **Main Menu** (Menu główne) w programie Dell Diagnostics wybierz **test**, który chcesz uruchomić.

Menu główne programu Dell Diagnostics

1. Po uruchomieniu programu Dell Diagnostics i wyświetleniu ekranu **Main Menu** (Menu główne), kliknij przycisk odpowiadający wybranej opcji.

Opcja	Funkcja
Express Test (Test szybki)	Umożliwia wykonanie szybkiego testu urządzeń. Test tego rodzaju trwa od 10 do 20 minut i nie wymaga interwencji ze strony użytkownika. Test Express Test (Test szybki) należy uruchamiać jako pierwszy, gdyż zwiększa prawdopodobieństwo szybkiego wykrycia przyczyny problemu.
Extended Test (Test	Umożliwia dokładne sprawdzenie urządzeń. Ten test trwa zazwyczaj godzinę lub dłużej i wymaga udzielania co pewien czas

rozszerzony)	odpowiedzi na pytania.
Custom Test (Test niestandardowy)	Umożliwia sprawdzenie określonego urządzenia. Wykonywane testy można dostosować do indywidualnych potrzeb.
Symptom Tree (Drzewo objawów)	Umożliwia wyświetlenie listy najczęstszych objawów problemów i wybranie testu na podstawie danego objawu.





- Jeśli w trakcie testu wystąpił problem, wyświetlany jest komunikat zawierający kod błędu i opis problemu. Zapisz kod błędu i opis problemu, a następnie postępuj według instrukcji wyświetlanych na ekranie.
- W przypadku testów z użyciem opcji **Custom Test** (Test niestandardowy) lub **Symptom Tree** (Drzewo objawów) można uzyskać dodatkowe informacje, klikając odpowiednią zakładkę opisaną w poniższej tabeli.

Zakładka	Funkcja
Results (Wyniki)	Zawiera wyniki testu i wszelkie wykryte błędy.
Errors (Błędy)	Zawiera wykryte błędy, kody błędów i opis problemu.
Help (Pomoc)	Wyświetla opis testu i ewentualne warunki wymagane do jego przeprowadzenia.
Configuration (Konfiguracja)	Wyświetla konfigurację sprzętową wybranego urządzenia. Program Dell Diagnostics uzyskuje informacje o konfiguracji wszystkich urządzeń z konfiguracji systemu, pamięci i szeregu testów wewnętrznych, po czym wyświetla je na liście urządzeń w lewym okienku na ekranie. Lista urządzeń może nie zawierać nazw wszystkich komponentów zainstalowanych w komputerze lub przyłączonych do niego urządzeń peryferyjnych.
Parameters (Parametry)	Pozwala dostosować ustawienia testu do indywidualnych potrzeb.

- Jeśli program Dell Diagnostics jest uruchamiany z dysku *Drivers and Utilities*, po zakończeniu testów należy wyjąć dysk z napędu.
- Zamknij ekran testu, aby powrócić do ekranu **Main Menu** (Menu główne). Aby zakończyć działanie programu Dell Diagnostics i uruchomić ponownie komputer, zamknij ekran **Main Menu** (Menu główne).

Kody lampki przycisku zasilania

Więcej informacji o stanie systemu można uzyskać na podstawie lampek diagnostycznych, jednak komputer obsługuje również starszą metodę wskazywania stanu za pomocą lampki przycisku zasilania. Poniższa tabela przedstawia możliwe stany lampki zasilania.

Stan lampki zasilania	Opis
Wyłączona 	Zasilanie wyłączone, lampka nie świeci.
Przerywane pomarańczowe światło 	Stan początkowy po włączeniu zasilania. Wskazuje, że system jest zasilany, ale sygnał POWER_GOOD (prawidłowe zasilanie) nie jest jeszcze aktywny. Jeśli lampka dysku twardego jest wyłączona , możliwe, że należy wymienić zasilacz. Jeśli lampka dysku twardego jest wyłączona , możliwe, że nastąpiła awaria regulatora na płycie głównej lub modułu regulacji napięcia (VRM). Więcej informacji można uzyskać na podstawie stanu lampek diagnostycznych.
Ciągłe pomarańczowe światło 	Drugi kolejny stan po włączeniu zasilania. Wskazuje, że sygnał POWER_GOOD (prawidłowe zasilanie) jest aktywny, a zasilacz jest prawdopodobnie sprawny. Więcej informacji można uzyskać na podstawie stanu lampek diagnostycznych.
Przerywane zielone światło 	System pracuje w trybie oszczędzania energii — S1 lub S3. Tryb można ustalić na podstawie stanu lampek diagnostycznych.
Ciągłe zielone światło 	System pracuje w trybie S0, komputer jest zasilany normalnie. System BIOS przełącza lampkę do tego stanu, kiedy rozpoczyna pobierać kody operacyjne.

Kody dźwiękowe

Jeśli podczas testu POST monitor nie może wyświetlać komunikatów o błędach, komputer emituje serię sygnałów dźwiękowych, wskazujących problem lub pozwalających zidentyfikować komponent lub podzespół, który uległ awarii. W poniższej tabeli zawarto kody dźwiękowe, które mogą zostać wyemitowane podczas testu POST. Kody dźwiękowe najczęściej sygnalizują poważny błąd uniemożliwiający ukończenie procedury uruchamiania komputera do czasu usunięcia awarii.

Kod dźwiękowy	Przyczyna
jeden długi, dwa krótkie	Niepowodzenie testu pamięci
jeden długi, trzy krótkie, dwa krótkie	Brak pamięci
jeden krótki	Naciśnięto klawisz <F12>
dwa krótkie, jeden długi	Błąd sumy kontrolnej ROM BIOS

Lampki diagnostyczne

Na panelu banków komputera umieszczone są cztery lampki oznaczone cyframi 1, 2, 3 i 4, które pomagają w rozwiązywaniu problemów. Kiedy komputer

uruchamia się normalnie, lampki migają przed wyłączeniem. Jeśli występują błędy w działaniu komputera, sekwencja świecenia lampek pomaga zidentyfikować problem.

UWAGA: Kiedy komputer kończy wykonywanie testu POST, wszystkie cztery lampki są wyłączane do chwili uruchomienia systemu operacyjnego.

Stan lampek	Opis problemu	Sugerowane rozwiązanie
①②③④	Komputer jest <i>wyłączony</i> lub wystąpiła awaria przed załadowaniem systemu BIOS. Lampki diagnostyczne nie zapalają się po pomyślnym rozruchu komputera i przejściu do systemu operacyjnego.	<ul style="list-style-type: none"> 1 Podłącz komputer do sprawnego gniazdka elektrycznego. 1 Jeśli problem nie ustąpi, skontaktuj się z firmą Dell.
①②③④	Możliwa awaria procesora.	<ul style="list-style-type: none"> 1 Wymontuj i ponownie zainstaluj procesor (zobacz informacje o procesorze zamontowanym w zakupionym komputerze). 1 Jeśli problem nie ustąpi, skontaktuj się z firmą Dell.
①②③④	Moduły pamięci zostały wykryte, ale wystąpiła awaria pamięci.	<ul style="list-style-type: none"> 1 Jeśli w komputerze jest zainstalowany więcej niż jeden moduł pamięci, wymontuj wszystkie moduły, a następnie zainstaluj jeden z nich i ponownie uruchom komputer. Jeśli uruchamianie komputera przebiegło normalnie, instaluj kolejno pozostałe moduły pamięci, aż zidentyfikujesz moduł uszkodzony lub zainstalujesz wszystkie moduły pamięci bez wystąpienia błędu. 1 Jeśli to możliwe, zamontuj w komputerze prawidłowo działającą pamięć tego samego typu. 1 Jeśli problem nie ustąpi, skontaktuj się z firmą Dell.
①②③④	Możliwa awaria karty graficznej.	<ul style="list-style-type: none"> 1 Popraw osadzenie kart graficznych. 1 Jeśli dysponujesz sprawną kartą graficzną, zainstaluj ją w komputerze. 1 Jeśli problem nie ustąpi, skontaktuj się z firmą Dell.
①②③④	Możliwa awaria napędu dyskiectek lub dysku twardego.	Popraw osadzenie wszystkich kabli zasilania i danych.
①②③④	Możliwa awaria portu USB.	Zainstaluj ponownie wszystkie urządzenia USB i sprawdź połączenia wszystkich kabli.
①②③④	Nie wykryto modułów pamięci.	<ul style="list-style-type: none"> 1 Jeśli w komputerze jest zainstalowany więcej niż jeden moduł pamięci, wymontuj wszystkie moduły, a następnie zainstaluj jeden z nich i ponownie uruchom komputer. Jeśli uruchamianie komputera przebiegło normalnie, instaluj kolejno pozostałe moduły pamięci, aż zidentyfikujesz moduł uszkodzony lub zainstalujesz wszystkie moduły pamięci bez wystąpienia błędu. 1 Jeśli to możliwe, zamontuj w komputerze prawidłowo działającą pamięć tego samego typu. 1 Jeśli problem nie ustąpi, skontaktuj się z firmą Dell.
①②③④	Moduły pamięci zostały wykryte, ale wystąpił błąd konfiguracji pamięci lub zgodności.	<ul style="list-style-type: none"> 1 Sprawdź, czy istnieją jakiegokolwiek szczególne wymagania dotyczące umieszczania modułów pamięci w złączach. 1 Upewnij się, że komputer obsługuje typ zainstalowanej pamięci (zobacz rozdział „Dane techniczne” dotyczący zakupionego komputera). 1 Jeśli problem nie ustąpi, skontaktuj się z firmą Dell.
①②③④	Możliwa awaria jednej z kart rozszerzeń.	<ul style="list-style-type: none"> 1 Sprawdź, czy wystąpił konflikt kart rozszerzeń, wyjmując jedną kartę rozszerzeń (nie kartę graficzną) i ponownie uruchamiając komputer. 1 Jeśli problem nie ustąpi, zainstaluj ponownie wyjętą kartę, a następnie wyjmij inną kartę i uruchom ponownie komputer. 1 Powtórz tę operację dla wszystkich zainstalowanych kart rozszerzeń. Jeśli uruchamianie komputera przebiega prawidłowo, sprawdź, czy ostatnia usunięta z komputera karta nie powoduje konfliktu zasobów. 1 Jeśli problem nie ustąpi, skontaktuj się z firmą Dell.
①②③④	Wystąpiła inna awaria.	<ul style="list-style-type: none"> 1 Sprawdź, czy wszystkie kable dysków twardych i napędów optycznych są prawidłowo podłączone do płyty systemowej. 1 Jeśli na ekranie pojawił się komunikat o błędzie wskazujący na wystąpienie problemu z urządzeniem (na przykład z napędem dyskiectek lub dyskiem twardeym), sprawdź, czy dane urządzenie działa poprawnie. 1 Jeśli uruchomienie systemu operacyjnego następuje z urządzenia takiego jak napęd dyskiectek lub napęd optyczny, sprawdź w programie konfiguracji systemu, czy sekwencja ładowania jest poprawna dla urządzeń zainstalowanych w komputerze. 1 Jeśli problem nie ustąpi, skontaktuj się z firmą Dell.

[Powrót do spisu treści](#)

[Powrót do spisu treści](#)

Karty rozszerzeń

Instrukcja serwisowa komputera Dell™ OptiPlex™ 580 — obudowa typu desktop



⚠ OSTRZEŻENIE: Przed przystąpieniem do pracy wewnątrz komputera należy zapoznać się z instrukcjami dotyczącymi bezpieczeństwa dostarczonymi z komputerem. Więcej informacji o zasadach bezpieczeństwa przedstawiono na stronie dotyczącej **przestrzegania przepisów**, pod adresem: www.dell.com/regulatory_compliance.

Wymywanie kart rozszerzeń

1. Wykonaj procedury przedstawione w rozdziale [Przed przystąpieniem do serwisowania komputera](#).
2. Obróć do góry zaczep zwalniający na zatrzasku mocowania karty.

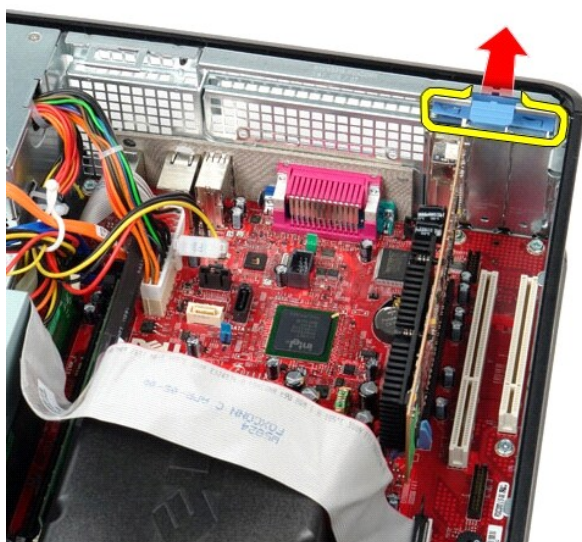

3. Odciągnij dźwignię zwalniającą od karty, a następnie wyjmij kartę ze złącza na płycie systemowej.

Instalacja kart rozszerzeń

Aby zainstalować karty rozszerzeń, wykonaj powyższe kroki w odwrotnej kolejności.

[Powrót do spisu treści](#)

[Powrót do spisu treści](#)

Wentylator

Instrukcja serwisowa komputera Dell™ OptiPlex™ 580 — obudowa typu desktop



⚠ OSTRZEŻENIE: Przed przystąpieniem do wykonywania czynności wymagających otwarcia obudowy komputera należy zapoznać się z instrukcjami dotyczącymi bezpieczeństwa dostarczonymi z komputerem. Więcej informacji o zasadach bezpieczeństwa przedstawiono na stronie dotyczącej przestrzegania przepisów, pod adresem: www.dell.com/regulatory_compliance.

Wymywanie wentylatora

1. Wykonaj procedury przedstawione w rozdziale [Przed przystąpieniem do serwisowania komputera](#).
2. Odłącz kabel zasilania wentylatora od płyty systemowej.

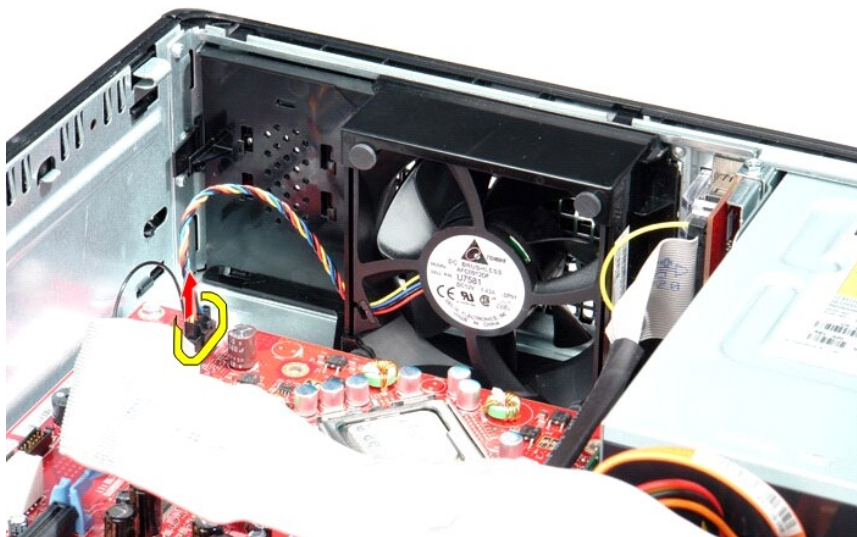

3. Pociągnij za uchwyt wentylatora, a następnie przesunij wentylator w stronę płyty systemowej.

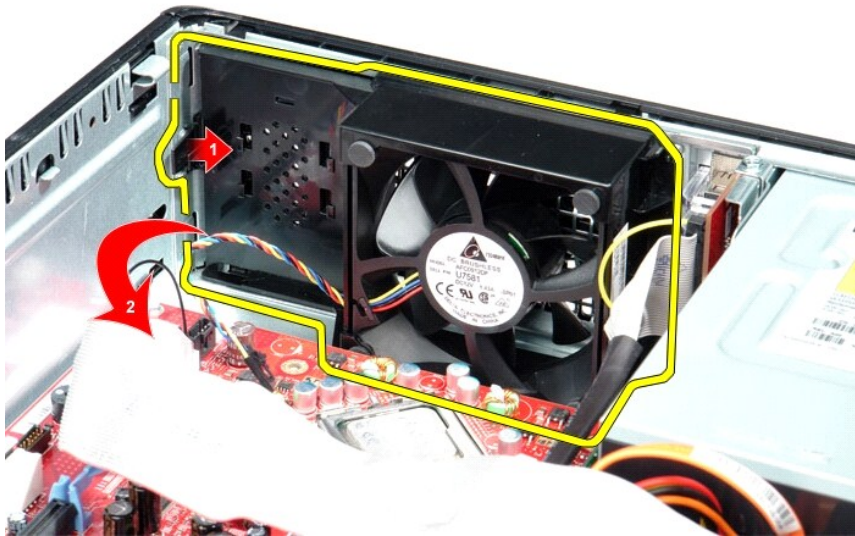

4. Wyjmij wentylator z komputera.



Montaż wentylatora

Aby zamontować wentylator, wykonaj powyższe kroki w odwrotnej kolejności.

[Powrót do spisu treści](#)

[Powrót do spisu treści](#)

Dysk twardy

Instrukcja serwisowa komputera Dell™ OptiPlex™ 580 — obudowa typu desktop



⚠ OSTRZEŻENIE: Przed przystąpieniem do pracy wewnątrz komputera należy zapoznać się z instrukcjami dotyczącymi bezpieczeństwa dostarczonymi z komputerem. Więcej informacji o zasadach bezpieczeństwa przedstawiono na stronie dotyczącej przestrzegania przepisów, pod adresem: www.dell.com/regulatory_compliance.

Wyjmowanie dysku twardego

1. Wykonaj procedury przedstawione w rozdziale [Przed przystąpieniem do serwisowania komputera](#).
2. Wymontuj [napęd dysków optycznych](#) z komputera.
3. Odłącz kabel danych od dysku twardego.



4. Odłącz kabel zasilania od dysku twardego.



5. Naciśnij niebieskie zatrzaski mocujące po obu stronach dysku twardego i wysuń go ku tyłowi komputera.

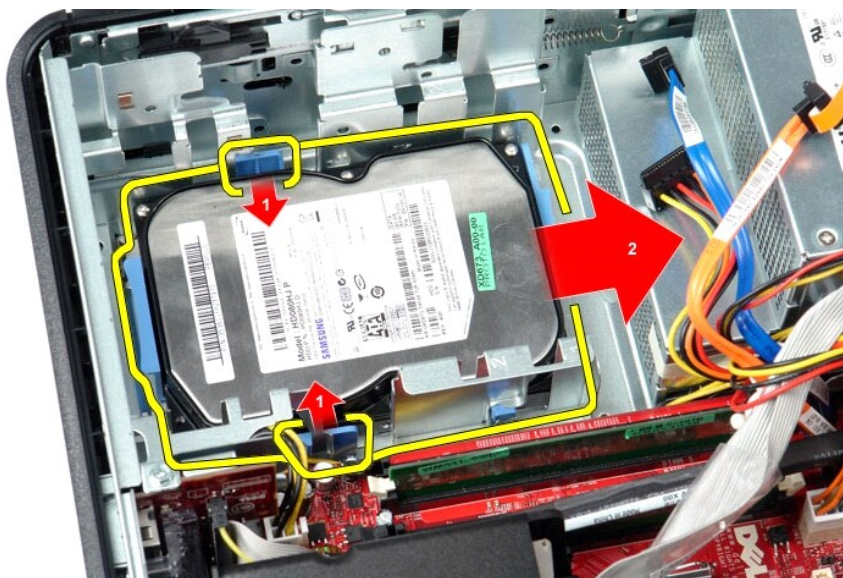

6. Unieś dysk twardy i wyjmij go z komputera.

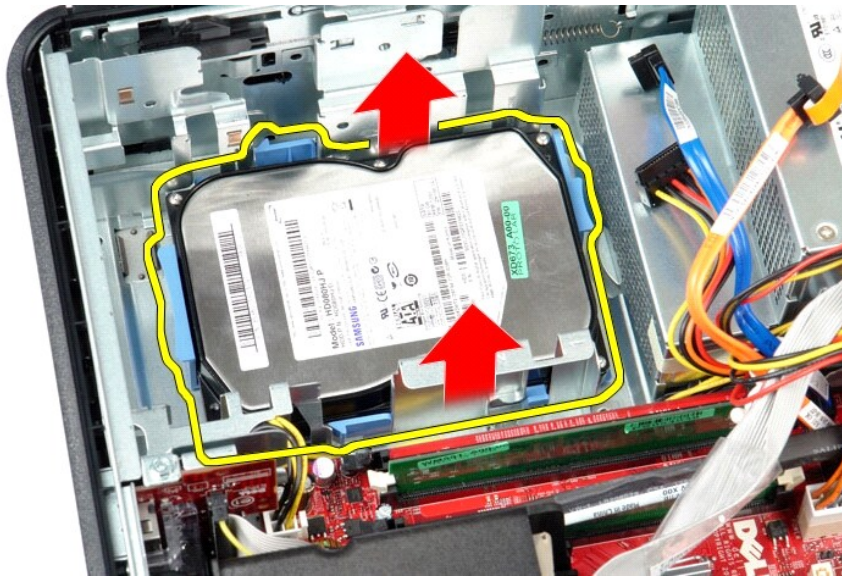

Montaż dysku twardego

Aby zamontować dysk twardy, wykonaj powyższe kroki w odwrotnej kolejności.

[Powrót do spisu treści](#)

[Powrót do spisu treści](#)

Radiator i procesor

Instrukcja serwisowa komputera Dell™ OptiPlex™ 580 — obudowa typu desktop



⚠ OSTRZEŻENIE: Przed przystąpieniem do pracy wewnątrz komputera należy zapoznać się z instrukcjami dotyczącymi bezpieczeństwa dostarczonymi z komputerem. Więcej informacji o zasadach bezpieczeństwa przedstawiono na stronie dotyczącej przestrzegania przepisów, pod adresem: www.dell.com/regulatory_compliance.

Wymontowywanie radiatora i procesora

1. Wykonaj procedury przedstawione w rozdziale [Przed przystąpieniem do serwisowania komputera](#).
2. Poluzuj wkręty osadzone po obu stronach radiatora.

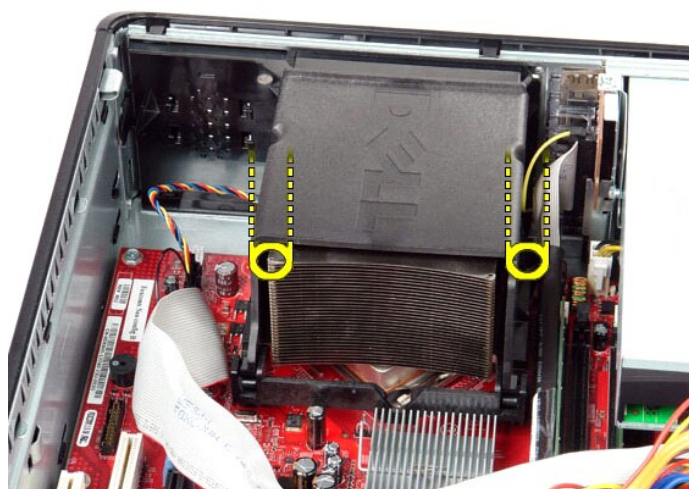

3. Obróć radiator ku górze.

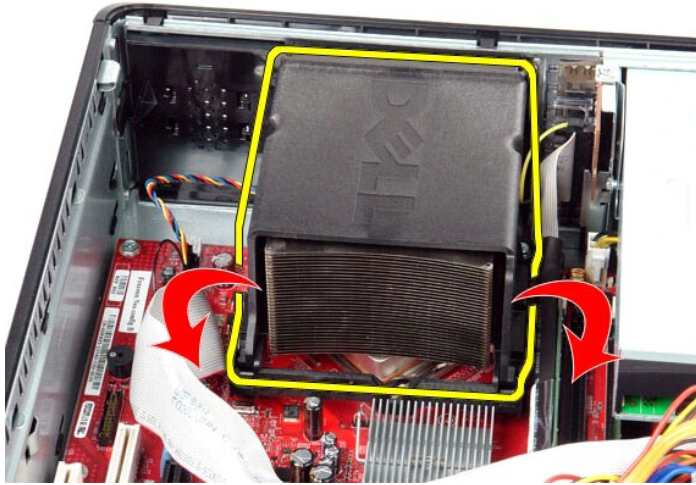

4. Unieś radiator i wyjmij go z komputera.



5. Przesuń dźwignię zwalniającą pod zatrzaskiem pokrywy środkowej i obróć dźwignię zwalniającą do góry.

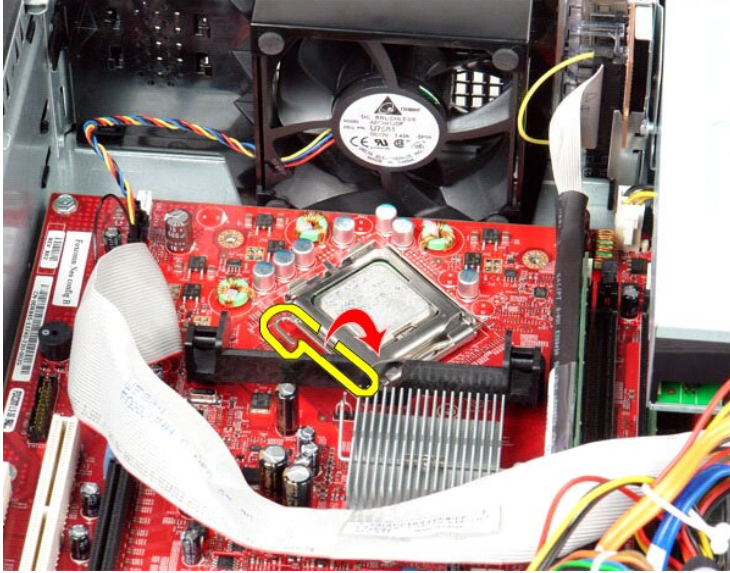

6. Wyjmij pokrywę procesora.

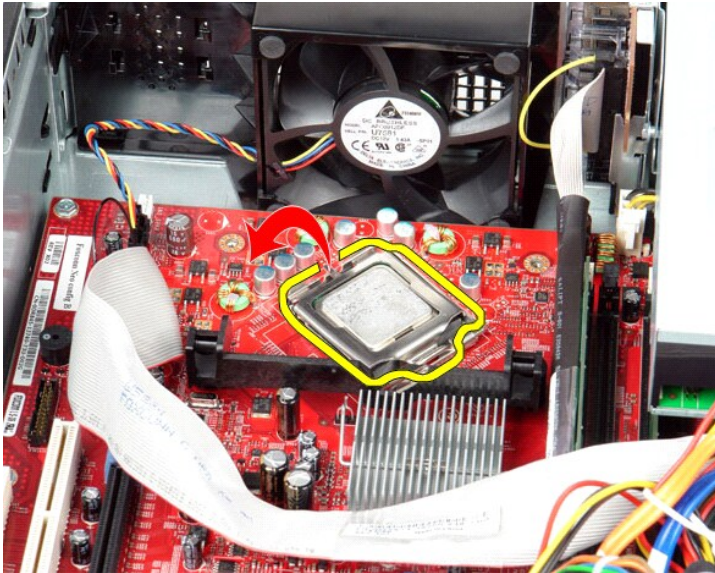

7. Wyjmij procesor z komputera.

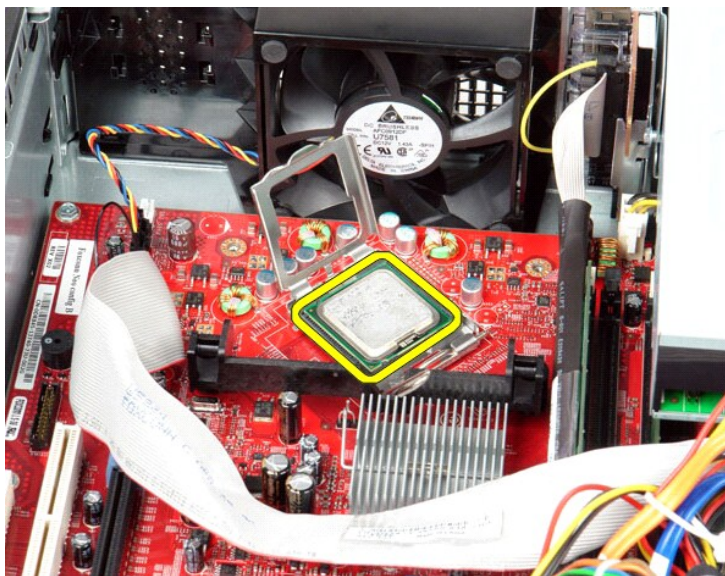

⚠ **PRZESTROGA:** Podczas wymontowywania lub wymieniania procesora nie wolno dotykać wtyków w gnieździe ani dopuścić, aby upadł na nie jakiegokolwiek przedmiot.

Montaż radiatora i procesora

Aby zamontować radiator i procesor, wykonaj powyższe kroki w odwrotnej kolejności.

[Powrót do spisu treści](#)

[Powrót do spisu treści](#)

Głośnik wewnętrzny

Instrukcja serwisowa komputera Dell™ OptiPlex™ 580 — obudowa typu desktop

⚠ OSTRZEŻENIE: Przed przystąpieniem do wykonywania czynności wymagających otwarcia obudowy komputera należy zapoznać się z instrukcjami dotyczącymi bezpieczeństwa dostarczonymi z komputerem. Więcej informacji o zasadach bezpieczeństwa przedstawiono na stronie dotyczącej przestrzegania przepisów, pod adresem: www.dell.com/regulatory_compliance.

Wymowanie głośnika wewnętrznego



🔍 UWAGA: W celu wyświetlenia ilustracji przedstawionych poniżej może być konieczna instalacja programu Adobe® Flash® Player z witryny Adobe.com.

1. Wykonaj procedury przedstawione w rozdziale [Przed przystąpieniem do serwisowania komputera](#).
2. Wyjmij [dysk twardy](#).
3. Odłącz kabel głośnika wewnętrznego od płyty systemowej.
4. Naciśnij kłapkę blokującą i przesunij głośnik wewnętrzny do góry, aby wyjąć go z komputera.

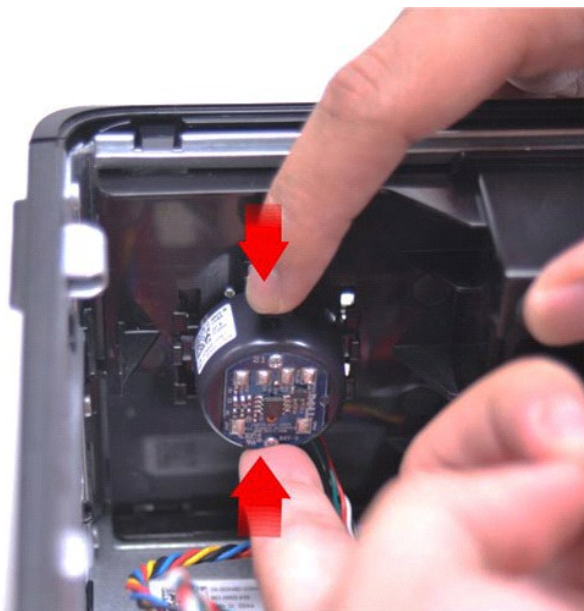

Montaż głośnika wewnętrznego

Aby zamontować głośnik wewnętrzny, należy wykonać powyższą procedurę w odwrotnej kolejności.

[Powrót do spisu treści](#)

[Powrót do spisu treści](#)

Panel we/wy

Instrukcja serwisowa komputera Dell™ OptiPlex™ 580 — obudowa typu desktop



⚠ OSTRZEŻENIE: Przed przystąpieniem do pracy wewnątrz komputera należy zapoznać się z instrukcjami dotyczącymi bezpieczeństwa dostarczonymi z komputerem. Więcej informacji o zasadach bezpieczeństwa przedstawiono na stronie dotyczącej **przestrzegania przepisów**, pod adresem: www.dell.com/regulatory_compliance.

Wymontowywanie panelu we/wy

1. Wykonaj procedury przedstawione w rozdziale [Przed przystąpieniem do serwisowania komputera](#).
2. Odłącz kabel panelu we/wy.

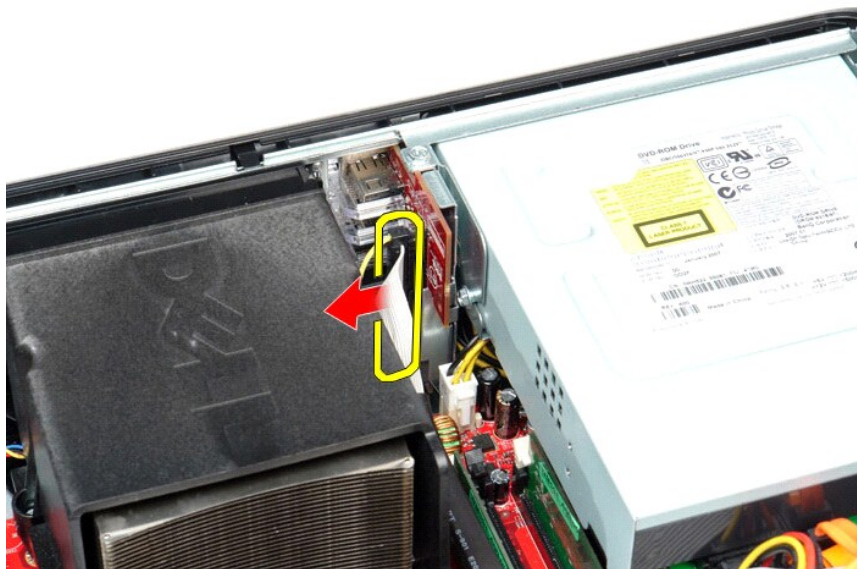

3. Wykręć śrubę mocującą panel we/wy do obudowy.

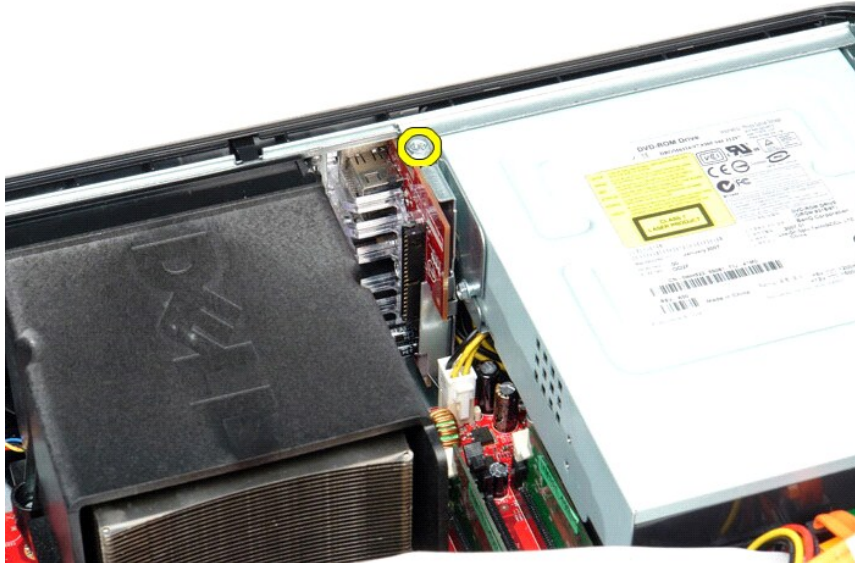

4. Obróć panel we/wy w kierunku od krawędzi komputera, a następnie wyjmij go z komputera.

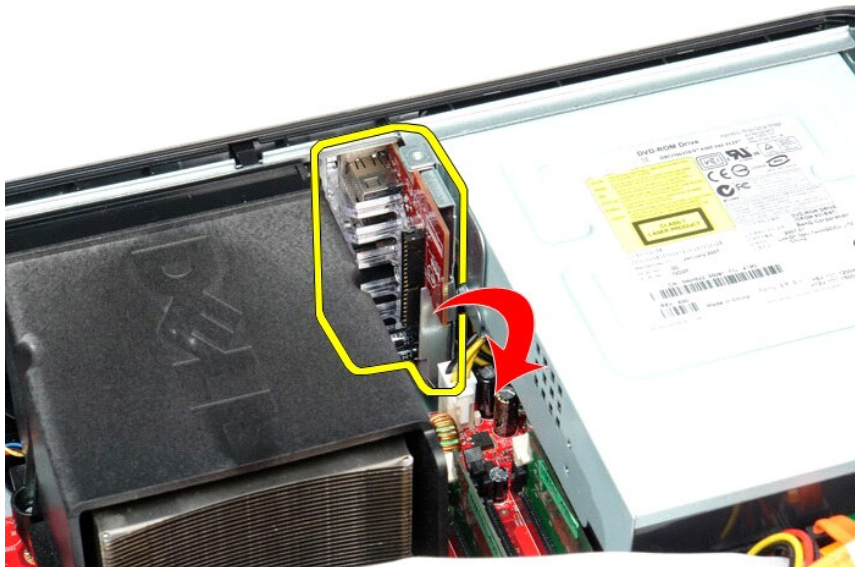

Montaż panelu we/wy

Aby zamontować panel we/wy, wykonaj przedstawione powyżej czynności w odwrotnej kolejności.

[Powrót do spisu treści](#)

[Powrót do spisu treści](#)

Pamięć

Instrukcja serwisowa komputera Dell™ OptiPlex™ 580 — obudowa typu desktop

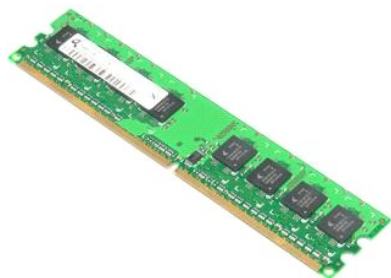

⚠ OSTRZEŻENIE: Przed przystąpieniem do pracy wewnątrz komputera należy zapoznać się z instrukcjami dotyczącymi bezpieczeństwa dostarczonymi z komputerem. Więcej informacji o zasadach bezpieczeństwa przedstawiono na stronie dotyczącej przestrzegania przepisów, pod adresem: www.dell.com/regulatory_compliance.

Wymontowywanie modułu pamięci

1. Wykonaj procedury przedstawione w rozdziale [Przed przystąpieniem do serwisowania komputera](#).
2. Naciśnij zaciski mocujące moduł pamięci, aby wyjąć go ze złącza na płycie systemowej.

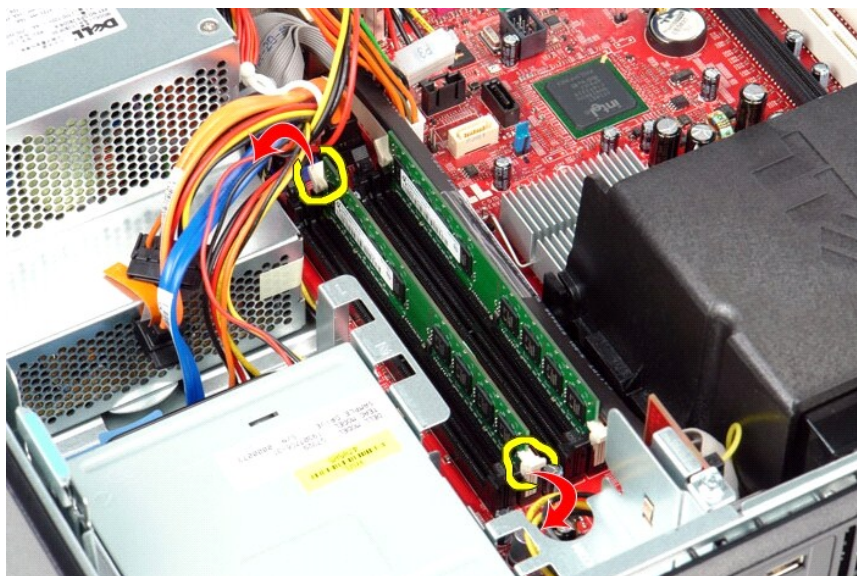

3. Wyjmij moduł pamięci ze złącza i wyjmij z komputera.

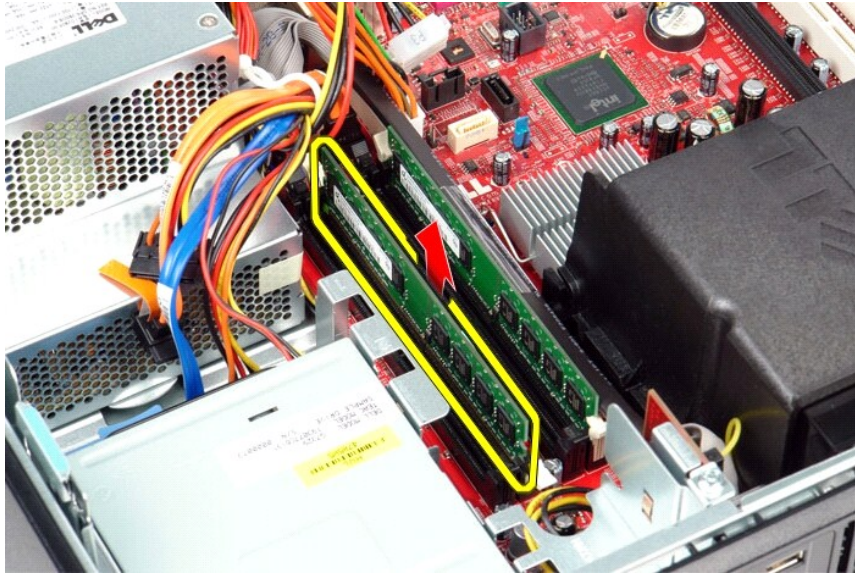

Wymiana modułu pamięci

Aby zamontować moduł pamięci, wykonaj powyższe kroki w odwrotnej kolejności.

[Powrót do spisu treści](#)

[Powrót do spisu treści](#)

Napęd dysków optycznych

Instrukcja serwisowa komputera Dell™ OptiPlex™ 580 — obudowa typu desktop



⚠ OSTRZEŻENIE: Przed przystąpieniem do wykonywania czynności wymagających otwarcia obudowy komputera należy zapoznać się z instrukcjami dotyczącymi bezpieczeństwa dostarczonymi z komputerem. Więcej informacji o zasadach bezpieczeństwa przedstawiono na stronie dotyczącej przestrzegania przepisów, pod adresem: www.dell.com/regulatory_compliance.

Demontaż napędu optycznego

1. Wykonaj procedury przedstawione w rozdziale [Przed przystąpieniem do serwisowania komputera](#).
2. Odłącz kabel danych napędu dysków optycznych.



3. Odłącz kabel zasilania napędu dysków optycznych.



4. Pociągnij w górę zatrzask zwalniający napęd i przesunij napęd ku tyłowi komputera.

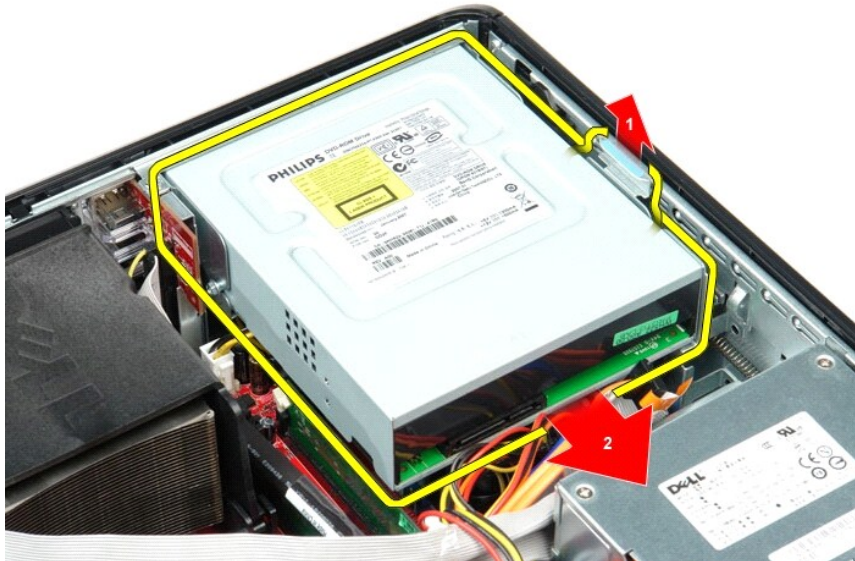

5. Unieś napęd optyczny i wyjmij go z komputera.

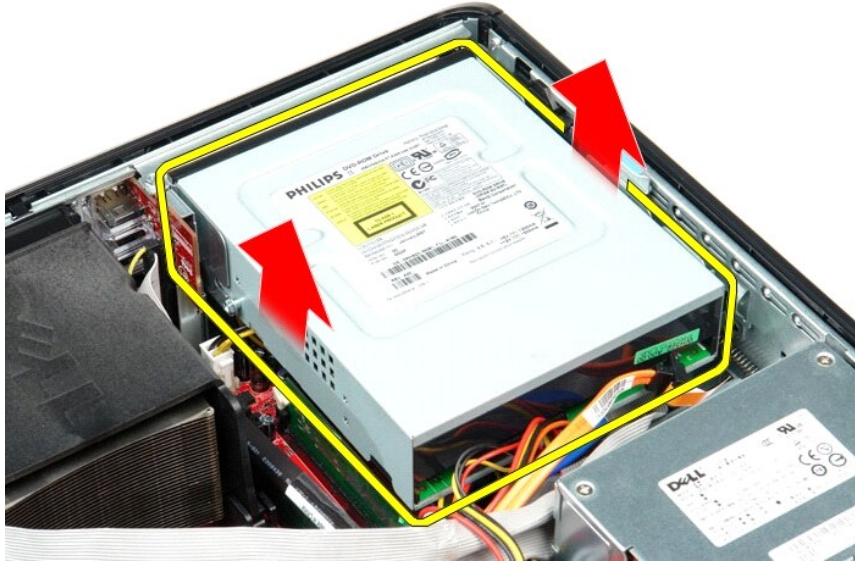

Montaż napędu optycznego

Aby zainstalować napęd dysków optycznych, wykonaj powyższe kroki w odwrotnej kolejności.

[Powrót do spisu treści](#)

[Powrót do spisu treści](#)

Wymowanie i montaż podzespołów

Instrukcja serwisowa komputera Dell™ OptiPlex™ 580 – obudowa typu desktop

- [Pokrywa](#)
 - [Dysk twardy](#)
 - [Standardowa płyta tylna](#)
 - [Radiator i procesor](#)
 - [Wentylator](#)
 - [Bateria pastylkowa](#)
 - [Płyta systemowa](#)
 - [Napęd dysków optycznych](#)
 - [Karty rozszerzeń](#)
 - [Pamięć](#)
 - [Głośnik wewnętrzny](#)
 - [Panel we/wy](#)
 - [Zasilacz](#)
-

[Powrót do spisu treści](#)

[Powrót do spisu treści](#)

Zasilacz

Instrukcja serwisowa komputera Dell™ OptiPlex™ 580 — obudowa typu desktop



⚠ OSTRZEŻENIE: Przed przystąpieniem do wykonywania czynności wymagających otwarcia obudowy komputera należy zapoznać się z instrukcjami dotyczącymi bezpieczeństwa dostarczonymi z komputerem. Więcej informacji o zasadach bezpieczeństwa przedstawiono na stronie dotyczącej przestrzegania przepisów, pod adresem: www.dell.com/regulatory_compliance.

Wymontowywanie zasilacza

1. Wykonaj procedury przedstawione w rozdziale [Przed przystąpieniem do serwisowania komputera](#).
2. Wyjmij [napęd optyczny](#).
3. Wyjmij [dysk twardy](#).
4. Odłącz główne złącze zasilania od płyty systemowej.



5. Odłącz złącze zasilania procesora od płyty systemowej.



6. Wyjmij kable zasilania procesora z prowadnic.

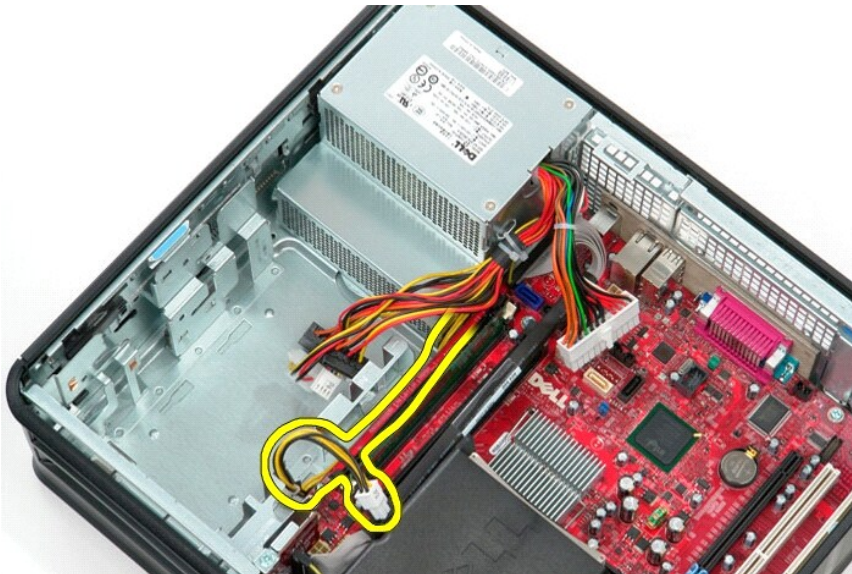

7. Wykręć wkręty mocujące zasilacz do tylnej części ramy komputera.



8. Naciśnij zwalnicznik zatrzasku zasilacza na dole ramy komputera, a następnie wysuń zasilacz ku przodowi komputera.

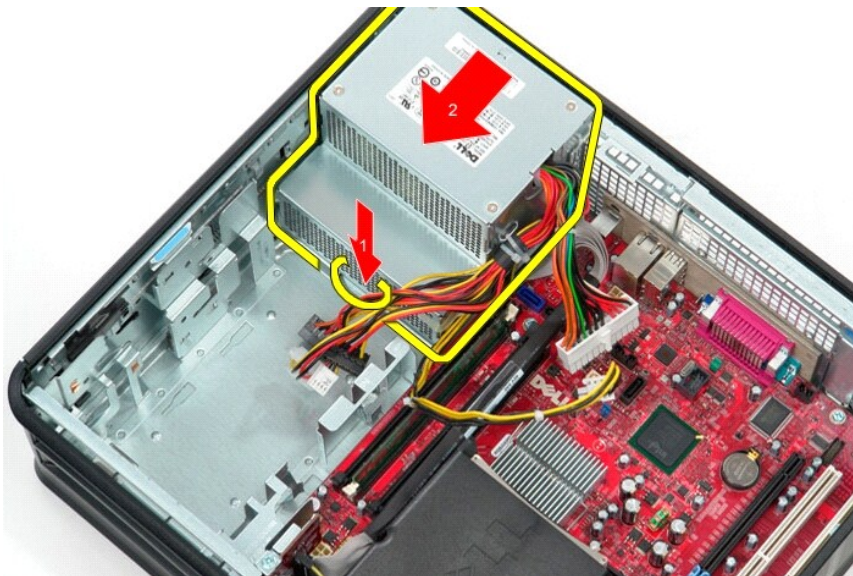

9. Unieś zasilacz i wyjmij go z komputera.

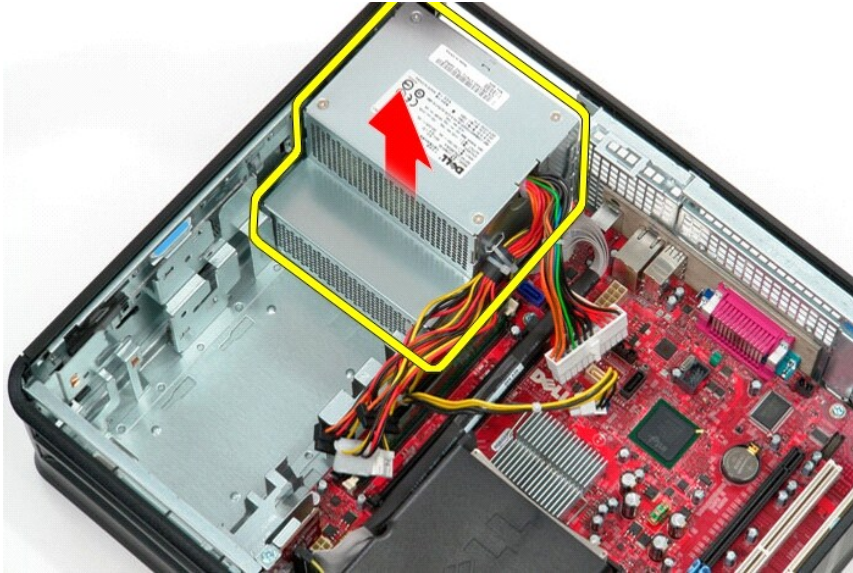

Montowanie zasilacza

Aby zamontować zasilacz, wykonaj powyższe kroki w odwrotnej kolejności.

[Powrót do spisu treści](#)

[Powrót do spisu treści](#)

Program konfiguracji systemu

Instrukcja serwisowa komputera Dell™ OptiPlex™ 580 – obudowa typu desktop

- [Przegląd](#)
- [Uruchamianie programu konfiguracji systemu](#)
- [Opcje programu konfiguracji systemu](#)

Przegląd

Program konfiguracji systemu umożliwia następujące czynności:

- 1 Zmiana danych konfiguracji systemu po dodaniu, zmianie lub usunięciu dowolnego sprzętu w komputerze.
- 1 Ustawienie lub zmiana opcji wybieranych przez użytkownika, np. hasła użytkownika.
- 1 Sprawdzanie informacji o wielkości zainstalowanej pamięci lub ustawianie typu zainstalowanego dysku twardego.

 **PRZESTROGA:** Zmian w ustawieniach systemu powinni dokonywać wyłącznie doświadczeni użytkownicy komputerów. Zmiana niektórych ustawień może doprowadzić do nieprawidłowego działania komputera.

 **UWAGA:** Przed skorzystaniem z programu konfiguracji systemu zaleca się zapisanie informacji wyświetlanych na ekranie tego programu, aby można je było wykorzystać w przyszłości.

Uruchamianie programu konfiguracji systemu

1. Włącz (albo uruchom ponownie) komputer.
2. Gdy zostanie wyświetlone logo DELL, naciśnij natychmiast klawisz <F2>.

 **UWAGA:** Zbyt długie przytrzymanie wciśniętego klawisza może doprowadzić do uszkodzenia klawiatury. Aby zapobiec uszkodzeniu klawiatury, należy naciskać i zwalniać klawisz <F2> w równych odstępach czasu aż do chwili wyświetlenia ekranu konfiguracji systemu.

W przypadku zbyt długiego oczekiwania i pojawienia się logo systemu operacyjnego należy jeszcze poczekać na wyświetlenie pulpitu systemu Microsoft® Windows®, a następnie wyłączyć komputer i spróbować ponownie.

Ekran w programie konfiguracji systemu

Options list (Lista opcji) — pole to pojawia się w górnej części okna programu konfiguracji systemu. Zakładki zawierają opcje, które określają konfigurację komputera, w tym zainstalowany sprzęt, ustawienia oszczędzania energii i funkcje bezpieczeństwa.

Option Field (Pole opcji) — to pole zawiera informacje o każdej opcji. W tym polu można przeglądać bieżące ustawienia i wprowadzać do nich zmiany. Aby zaznaczyć opcję, użyj klawiszy strzałki w prawo i w lewo. Naciśnij klawisz <Enter>, aby aktywować wybraną opcję.

Help Field (Pole pomocy) — w tym polu wyświetlana jest pomoc kontekstowa dotycząca wybranych opcji.

Key Functions (Funkcje klawiszy) — to pole widoczne jest pod polem Option Field (Pole opcji) i zawiera listę klawiszy oraz ich funkcji w aktywnym polu programu konfiguracji systemu.

Opcje programu konfiguracji systemu

 **UWAGA:** W zależności od komputera oraz zainstalowanych urządzeń wymienione w tej sekcji pozycje mogą nie pojawić się lub pojawić się w innej formie.

System Info (Informacje o systemie)	
Main (Główna)	
System Time (Czas systemu)	Przedstawia bieżącą godzinę w formacie (gg:mm:ss).
System Date (Data systemowa)	Przedstawia bieżącą datę w formacie (mm:dd:rrrr).
System	Przedstawia numer modelu komputera.
BIOS Version (Wersja systemu BIOS)	Przedstawia wersję systemu BIOS oraz datę.
Service Tag (Kod Service)	Przedstawia kod Service Tag komputera.

Tag)	
Express Service Code (Kod usług ekspresowych)	Przedstawia kod usług ekspresowych komputera.
Asset Tag (Numer środka trwałego)	Przedstawia numer środka trwałego, jeśli został przypisany do komputera.
Processor Type (Typ procesora)	Przedstawia typ procesora.
Processor clock speed (Szybkość zegara procesora)	Przedstawia szybkość zegara procesora.
Pamięć podręczna L1	Przedstawia wielkość pamięci podręcznej poziomu 1 procesora.
L2 Cache (Pamięć podręczna L2)	Przedstawia wielkość pamięci podręcznej poziomu 2 procesora.
L3 Cache (Pamięć podręczna L3)	Przedstawia wielkość pamięci podręcznej poziomu 3 procesora.
Installed Memory (Zainstalowana pamięć)	Pokazuje wielkość zainstalowanej pamięci.
Memory Speed (Szybkość pamięci)	Pokazuje częstotliwość taktowania zainstalowanej pamięci.
Memory Technology (Standard pamięci)	Wskazuje typ zainstalowanej pamięci
SATA 0	Przedstawia dyski SATA podłączone do złącza SATA 0.
SATA 1	Przedstawia dyski SATA podłączone do złącza SATA 1.
SATA 2	Przedstawia dyski SATA podłączone do złącza SATA 2.
SATA 3	Przedstawia dyski SATA podłączone do złącza SATA 3.
Keyboard Errors (Błędy klawiatury)	Przedstawia błędy klawiatury, gdy opcja jest ustawiona na Report (Raport). Ustawieniem domyślnym jest Report (Raport)
Ustawienia zaawansowane	
CPU Information (Informacje o procesorze)	<p>Umożliwia włączanie lub wyłączanie następujących funkcji:</p> <ul style="list-style-type: none"> 1 Virtualization (Wirtualizacja) (włączona domyślnie) 1 Cool & Quiet (Chłodny i cichy) (włączona domyślnie) 1 C1E (włączona domyślnie)
Onboard Device (Urządzenie na płycie)	<p>Umożliwia ustawienie trybu pracy następujących urządzeń na płycie systemowej:</p> <ul style="list-style-type: none"> 1 GFX/Display Port (GFX/port wyświetlacza) <ul style="list-style-type: none"> o x6 — GFX z x16 o x8+Display Port (x8+port wyświetlacza) (domyślnie) — zintegrowana karta graficzna 1 Surround View (Widok otoczenia) — Enable (Włącz); Disable (Wyłącz) (domyślnie) 1 Integrated Audio (Zintegrowane audio) — Auto (Automatyczne); Off (Wyłączone); On (Włączone) (domyślnie) 1 Integrated NIC (Zintegrowane NIC) — Off (Wyłączone); On (Włączone) (domyślnie); On w/PXE (Włączone z PXE); On w/RPL (Włączone z RPL) 1 Video Memory Size (Rozmiar pamięci grafiki) — Auto (Automatyczny) (domyślnie); 32 MB; 64 MB; 128 MB; 256 MB; 512 MB 1 Serial Port #1 (Port szeregowy nr 1) — Off (Wyłączony); 3F8/IRQ4 (domyślnie); 3E8/IRQ4; 2E8/IRQ3 1 LPT Port Mode (Tryb portu LPT) — AT; PS/2 (domyślnie); EPP; ECP 1 LPT Port Address (Adres portu LPT) — 378h (domyślnie); 278h; 3BCh 1 USB controller (Kontroler USB) — On (Włączony) (domyślnie); Off (Wyłączony); No boot (Bez rozruchu) 1 Front Dual USB (Przednie podwójne USB) — On (Włączone) (domyślnie); Off (Wyłączone) 1 Rear Dual USB (Tylnie podwójne USB) — On (Włączone) (domyślnie); Off (Wyłączone) 1 Rear Quad USB (Tylnie poczwórne USB) — On (Włączone) (domyślnie); Off (Wyłączone)
Sata Configuration (Konfiguracja SATA)	<p>Umożliwia konfigurowanie następujących opcji:</p> <ul style="list-style-type: none"> 1 SATA Operation (Praca SATA) — IDE; RAID; AHCI (domyślnie) 1 HDD Acoustic Mode (Tryb akustyki HDD) — Performance (Wydajnościowy); Suggested (Sugerowany); Quiet (Cichy); Bypass (Obejściowy) (domyślnie) 1 SATA 0, SATA 1, SATA 2 i SATA 3 — Disable (Wyłącz); Enable (Włącz) (domyślnie) 1 External SATA (SATA zewnętrzne) — Disable (Wyłącz); Enable (Włącz) (domyślnie) 1 SMART Reporting (Raportowanie SMART) — Disable (Wyłącz); Enable (Włącz) (domyślnie)
BIOS Events (Zdarzenia systemu BIOS)	<p>Udostępnia następujące opcje:</p> <ul style="list-style-type: none"> 1 View Event Log (Wyświetl dziennik zdarzeń) 1 Mark all events as read (Oznacz wszystkie zdarzenia jako przeczytane) 1 Clear Event Log (Wyczyść dziennik zdarzeń) 1 Event Log Statistics (Statystyka dziennika zdarzeń)

System Management (Zarządzanie systemem)	<p>Umożliwia konfigurowanie następujących opcji:</p> <ul style="list-style-type: none"> 1 DASH/ASF Configuration (Konfiguracja DASH/ASF) — Disable (Wyłącz) (domyślnie); Alert Only (Tylko alert); DASH/ASF Text Console Redirection (Przekierowanie konsoli tekstowej) — Enabled (Włączone); Disabled (Wyłączone) (domyślnie)
Computrace	Umożliwia uaktywnienie lub wyłączenie na stałe usługi Computrace® na komputerze.
Security (Zabezpieczenia)	
Unlock Setup Status (Stan odblokowania konfiguracji)	Wskazuje, czy program konfiguracji systemu jest zablokowany czy odblokowany.
Admin Password (Hasło administratora)	Przedstawia stan hasła administratora.
System Password (Hasło systemowe)	Przedstawia stan hasła systemowego.
Password Lock (Blokada hasła)	<p>Umożliwia dopuszczenie zmiany hasła systemowego z podaniem lub bez podania hasła administratora.</p> <ul style="list-style-type: none"> 1 Lock (Zablokuj) (domyślnie) — aby zmienić hasło systemowe, należy podać hasło administratora. 1 Unlock (Odblokuj) — można zmienić hasło systemowe bez podawania hasła administratora.
Chassis Intrusion (Naruszenie obudowy)	<p>Umożliwia skonfigurowanie przełącznika wykrywania naruszenia obudowy komputera:</p> <ul style="list-style-type: none"> 1 On (Włączone) (domyślnie) — powoduje włączenie wykrywania naruszenia obudowy i zgłaszania naruszenia podczas autotestu przy włączaniu zasilania (POST). 1 Off (Wyłączone) — powoduje wyłączenie wykrywania naruszenia obudowy. 1 On-Silent (Włączone cicho) — powoduje włączenie wykrywania naruszenia obudowy bez wyświetlania jakichkolwiek wykrytych naruszeń.
No Execute	<p>Powoduje włączenie lub wyłączenie technologii No Execute Memory Protection.</p> <ul style="list-style-type: none"> 1 On (Włączona) (domyślnie) 1 Wyłączona
TPM Security (Moduł zabezpieczeń TPM)	<p>Powoduje włączenie lub wyłączenie funkcji zabezpieczeń TPM.</p> <ul style="list-style-type: none"> 1 On (Włączona) 1 Off (Wyłączona) (domyślnie)
TPM Activation (Aktywacja TPM)	<p>Powoduje aktywowanie lub dezaktywowanie funkcji TPM, jeśli jest włączona.</p> <ul style="list-style-type: none"> 1 Enable (Włącz) 1 Disable (Wyłącz) 1 Don't Change (Nie zmieniaj)
Zasilanie	
AC Recovery (Przywrócenie zasilania)	<p>Określa zachowanie systemu, gdy po utracie zasilania zmiennoprądowego zostaje ono przywrócone.</p> <ul style="list-style-type: none"> 1 Off (Wyłączone) (domyślnie) 1 On (Włączone) 1 Last (Jak ostatnio)
Auto Power On (Automatyczne włączanie zasilania)	<p>Powoduje włączenie funkcji automatycznego włączania zasilania</p> <ul style="list-style-type: none"> 1 Disabled (Wyłączone) (domyślnie) 1 Włączony
Remote Wake Up (Zdalne wybudzenie komputera)	<p>Określa, czy komputer może zostać włączony zdalnie.</p> <ul style="list-style-type: none"> 1 Disabled (Wyłączone) 1 Enabled (Włączone) (domyślnie)
Low Power Mode (Tryb niskiego poboru energii)	<p>Umożliwia oszczędzanie energii przez system podczas trybu hibernacji.</p> <ul style="list-style-type: none"> 1 On (Włączony) (domyślnie) 1 Wyłączona
Suspend Type (Typ zawieszenia)	<p>Określa stan zasilania w trybie zawieszenia.</p> <ul style="list-style-type: none"> 1 S1 (POS) 1 S3 (STR) (domyślnie)

Boot (Uruchamianie)	
UWAGA: Wyświetlane elementy są dynamicznie aktualizowane odpowiednio do wykrytych urządzeń.	
Fast Boot (Szybkie uruchamianie)	Przyspiesza proces rozruchu przez pominięcie pewnych kroków związanych ze zgodnością. <ul style="list-style-type: none"> Wyłączona On (Włączone) (domyślnie)
Numlock Key (Klawisz Numlock)	Włącza lub wyłącza klawisz Numlock. <ul style="list-style-type: none"> Wyłączona On (Włączony) (domyślnie)
Wait for "F1" if error (Czekaj na „F1” w razie błędu)	Powoduje oczekiwanie na naciśnięcie klawisza F1, gdy wystąpił błąd. <ul style="list-style-type: none"> Włączony (ustawienie domyślne) Disabled (Wyłączone)
Post Hot Keys (Klawisze dostępu podczas testu POST)	Określa, czy mają być wyświetlane komunikaty dotyczące klawiszy dostępu podczas testu POST. <ul style="list-style-type: none"> Setup and Boot Menu (Konfiguracja i menu startowe) Setup (Konfiguracja) Boot Menu (Menu startowe) Brak.
1st Boot Device (Pierwsze urządzenie startowe)	Określa pierwsze urządzenie startowe.
2nd Boot Device (Drugie urządzenie startowe)	Określa drugie urządzenie startowe.
3rd Boot Device (Trzecie urządzenie startowe)	Określa trzecie urządzenie startowe.
4th Boot Device (Czwarte urządzenie startowe)	Określa czwarte urządzenie startowe.
Exit (Zakończ)	
Udostępnia następujące opcje: Save Changes and Exit (Zapisz zmiany i zamknij) , Discard Changes and Exit (Odrzuć zmiany i zakończ) oraz Load Default Setting (Załaduj ustawienia domyślne) .	

[Powrót do spisu treści](#)

[Powrót do spisu treści](#)

Dane techniczne

Instrukcja serwisowa komputera Dell™ OptiPlex™ 580 — obudowa typu desktop

- [Procesor](#)
- [Pamięć](#)
- [Magistrala rozszerzeń](#)
- [Grafika](#)
- [Informacje o systemie](#)
- [Karty](#)
- [Napędy](#)
- [Złącza zewnętrzne](#)
- [Elementy sterowania i lampki](#)
- [Sieć](#)
- [Dźwięk](#)
- [Zasilanie](#)
- [Złącza na płycie systemowej](#)
- [Cechy fizyczne](#)
- [Środowisko pracy](#)

 **UWAGA:** Oferowane opcje mogą być różne w różnych krajach. Aby uzyskać więcej informacji o konfiguracji komputera, kliknij kolejno **Start** → **Help and Support** (Pomoc i obsługa techniczna) i wybierz opcję przeglądania informacji o komputerze.

 **UWAGA:** O ile nie wskazano inaczej, dane techniczne są takie same dla komputerów w obudowach typu desktop, miniwieża i SFF.

Procesor	
Typ	AMD Phenom™ II AMD Athlon™ II AMD Sempron™
Pamięć podręczna poziomu 2 (L2)	do 2 MB

Pamięć	
Typ	DDR3 SDRAM (tylko pamięć inna niż ECC)
Szybkość	1066 MHz
Złącza	cztery gniazda DIMM
Pojemność	1 GB, 2 GB lub 4 GB
Minimalna pojemność pamięci	1 GB
Maksymalna pojemność pamięci	16 GB

Grafika	
Urządzenie zintegrowane	Układ graficzny ATI Radeon™ HD 4200
Autonomiczna	Karta graficzna PCI Express 2.0 x16 UWAGA: Złącze DisplayPort jest automatycznie wyłączone, gdy opcja GFX/Display Port jest skonfigurowana jako PCI Express x16.
Pamięć grafiki:	
Urządzenie zintegrowane	do 512 MB współdzielonej pamięci wideo (z pamięcią systemową większą niż 1536 MB)

Dźwięk	
Urządzenie zintegrowane	Realtek ALC269Q-VB3

Sieć	
Urządzenie zintegrowane	Broadcom 5761 10/100/1000

Informacje o systemie	
Chipset	Chipset AMD 785G (RS880 + SB710)
Kanały DMA	siedem
Poziomy przerwań	15
Układ scalony BIOS (NVRAM)	8 Mb SPI Serial Flash

Magistrala rozszerzeń	
Typ magistrali	PCI 2.3 PCI Express 1.0A SATA 1.0A i 2.0 USB 2.0
Szybkość magistrali:	
PCI	133 MB/s
PCI Express x16	Szybkość transmisji dwukierunkowej 40 GB/s
PCI Express x1	2,5 Gb/s

SATA	1,5 Gb/s i 3,0 Gb/s
USB	480 Mb/s (duża szybkość) 12 Mb/s (pełna szybkość) 1,2 Mb/s (mała szybkość)

Karty	
PCI:	
Obudowa typu miniwieża	dwa
Obudowa typu desktop	jedna karta niskoprofilowa
Obudowa typu SFF	brak
PCI Express x4	jeden
PCI Express x16	jeden
UWAGA: Gniazdo PCI Express x16 jest wyłączone, kiedy monitor jest podłączony do zintegrowanego złącza wideo.	

Napędy	
Dostępne z zewnątrz:	
Wnęki na napędy 5,25-calowe:	
Obudowa typu mini-tower	dwa
Obudowa typu desktop	jeden
Obudowa typu SFF	jeden (slimline)
Dostępne od wewnątrz:	
Wnęki na 3,5-calowy napęd SATA:	
Obudowa typu miniwieża	dwa
Obudowa typu desktop	jeden
Obudowa typu SFF	jeden
Dostępne urządzenia:	
2,5-calowe dyski twarde SATA (ze wspornikami)	dwa
3,5-calowe dyski twarde SATA:	
Obudowa typu miniwieża	dwa
Obudowa typu desktop	jeden
Obudowa typu SFF	jeden
5,25-calowe napędy optyczne:	
Obudowa typu miniwieża	dwa
Obudowa typu desktop	jeden
Obudowa typu SFF	jeden (slimline)

Złącza zewnętrzne	
Dźwięk:	
Panel tylny	dwa złącza dla wejścia liniowego/mikrofonu i wyjścia liniowego
Panel przedni	jedno złącze na panelu przednim dla słuchawek i mikrofonu
eSATA	jedno złącze 7-stykowe
Sieć	jedno złącze RJ45
Szeregowe	jedno złącze 9-stykowe; kompatybilne z 16550C
USB:	
Panel przedni	dwa złącza
Panel tylny	sześć złączy
Grafika	jedno złącze VGA 15-otworowe jedno złącze DisplayPort 20-stykowe

Złącza na płycie systemowej	
PCI 2.3:	
Obudowa typu miniwieża	dwa złącza 120-stykowe
Obudowa typu desktop	jedno złącze 120-stykowe
Obudowa typu SFF	brak
PCI Express x4	jeden
PCI Express x16	jeden
Serial ATA:	
Obudowa typu miniwieża	cztery złącza 7-stykowe

Obudowa typu desktop	trzy złącza 7-stykowe
Obudowa typu SFF	trzy złącza 7-stykowe
Pamięć	cztery złącza 240-stykowe
Wewnętrzne urządzenie USB	brak
Wentylator procesora	jedno złącze 5-stykowe
Wentylator dysku twardego:	
Obudowa typu miniwieża	brak
Obudowa typu desktop	brak
Obudowa typu SFF	jedno złącze 5-stykowe
Elementy sterowania na panelu przednim	jedno złącze 40-stykowe
Procesor	złącze AM3 941-stykowe
Zasilanie 12 V	jedno złącze 4-stykowe
Zasilanie	jedno złącze 24-stykowe
złącze PS/2 lub szeregowo (opcjonalnie)	jedno złącze 24-stykowe

Elementy sterowania i lampki

Widok z przodu komputera:	
Lampka przycisku zasilania	Zielona lampka — ciągle zielone światło sygnalizuje, że komputer ma włączone zasilanie; przerywane zielone światło sygnalizuje stan uśpienia komputera. Bursztynowa lampka — ciągle bursztynowe światło, gdy komputer nie uruchomi się, sygnalizuje problem z płytą systemową lub źródłem zasilania. Migająca bursztynowa lampka sygnalizuje problem z płytą systemową.
Przycisk zasilania	Przód obudowy — przycisk
Lampka aktywności napędu	Pokazuje aktywność dysku twardego SATA lub napędu dysków optycznych. Zielona lampka — migające zielone światło sygnalizuje, że komputer odczytuje lub zapisuje dane w napędzie.
Lampka łączności sieciowej	Zielona lampka — istnieje dobre połączenie między siecią a komputerem. Wyłączona (nie świeci) — komputer nie wykrywa fizycznego połączenia z siecią.
Lampki diagnostyczne	Cztery lampki umieszczone na przednim/tylnym panelu komputera. Informacje na temat lampek diagnostycznych znajdują się w <i>Instrukcji serwisowej</i> dostępnej w witrynie internetowej pomocy technicznej firmy Dell, pod adresem support.dell.com/manuals .
Widok z tyłu komputera:	
Lampka integralności łącza na zintegrowanej karcie sieciowej	Zielona lampka — łącze 10 Mb/s Pomarańczowa lampka — łącze 100 Mb/s
Lampka aktywności sieci na zintegrowanej karcie sieciowej	Żółte światło

Zasilanie

Zasilacz prądu stałego		
Moc:	EPA	Nie-EPA
Obudowa typu miniwieża	255 W	305 W
Obudowa typu desktop	255 W	255 W
Obudowa typu SFF	235 W	235 W
Maksymalne rozpraszanie ciepła:		
Obudowa typu miniwieża	1041 BTU/godz.	1041 BTU/godz.
Obudowa typu desktop	955 BTU/godz.	955 BTU/godz.
Obudowa typu SFF	938 BTU/godz.	938 BTU/godz.
Napięcie:		
Obudowa typu miniwieża	115/230 V prądu zmiennego, 50/60 Hz, 3,6/1,8 A	115/230 V prądu zmiennego, 50/60 Hz, 3,6/1,8 A
Obudowa typu desktop	115/230 V prądu zmiennego, 50/60 Hz, 4,0/2,0 A	115/230 V prądu zmiennego, 50/60 Hz, 4,0/2,0 A
Obudowa typu SFF	115/230 V prądu zmiennego, 50/60 Hz, 3,5/1,8 A	115/230 V prądu zmiennego, 50/60 Hz, 3,5/1,8 A
Bateria pastylkowa	litowa bateria pastylkowa 3 V CR2032	

UWAGA: Rozproszenie ciepła jest obliczane na podstawie znamionowej mocy zasilania w watach.

UWAGA: Należy zapoznać się z instrukcjami dostarczonymi z komputerem, w których zamieszczono ważne informacje dot. ustawień napięcia.

Cechy fizyczne

Wysokość:

Obudowa typu miniwieża	40,80 cm (16,10")
Obudowa typu desktop	11,40 cm (4,50")
Obudowa typu SFF	9,30 cm (3,70")

Szerokość:

Obudowa typu miniwieża	18,70 cm (7,40")
Obudowa typu desktop	39,90 cm (15,70")
Obudowa typu SFF	31,40 cm (12,40")

Długość:

Obudowa typu miniwieża	43,30 cm (17,00")
Obudowa typu desktop	35,30 cm (13,90")
Obudowa typu SFF	34,00 cm (13,40")

Waga:

Obudowa typu miniwieża	11,70 kg (25,80 funta)
Obudowa typu desktop	8,26 kg (18,2 funta)
Obudowa typu SFF	6,80 kg (15,00 funtów)

Środowisko pracy

Temperatura:

Podczas pracy	Od 10°C do 35°C
Podczas przechowywania	Od -40°C do 65°C

Wilgotność względna (bez kondensacji)

	Od 20% do 80%
--	---------------

Maksymalne drgania:

Podczas pracy	5-350 Hz przy 0,0002 G2/Hz
Podczas przechowywania	5-500 Hz przy 0,001-0,01 G2/Hz

Maksymalny wstrząs:

Podczas pracy	40 G +/- 5% z czasem trwania pulsu 2 ms +/- 10% (ekwiwalent 20 cali/s [51 cm/s])
Podczas przechowywania	105 G +/- 5% z czasem trwania pulsu 2 ms +/- 10% (ekwiwalent 50 cali/s [127 cm/s])

Wysokość n.p.m.:

Podczas pracy	Od -15,2 do 3048 m (-50 do 10 000 stóp)
Podczas przechowywania	Od -15,2 do 10 668 m (-50 do 35 000 stóp)

Poziom zanieczyszczeń w powietrzu

	G2 lub niższy wg standardu ISA-S71.04-1985
--	--

[Powrót do spisu treści](#)

[Powrót do spisu treści](#)

Standardowa płyta tylna

Instrukcja serwisowa komputera Dell™ OptiPlex™ 580 — obudowa typu desktop



⚠ OSTRZEŻENIE: Przed przystąpieniem do wykonywania czynności wymagających otwarcia obudowy komputera należy zapoznać się z instrukcjami dotyczącymi bezpieczeństwa dostarczonymi z komputerem. Więcej informacji o zasadach bezpieczeństwa przedstawiono na stronie dotyczącej przestrzegania przepisów, pod adresem: www.dell.com/regulatory_compliance.

Wymontowywanie standardowej płyty tylnej

1. Wykonaj procedury przedstawione w rozdziale [Przed przystąpieniem do serwisowania komputera](#).
2. Wyjmij [dysk twardy](#).
3. Ostrożnie unieś standardową płytę tylną i wyjmij ją z komputera.

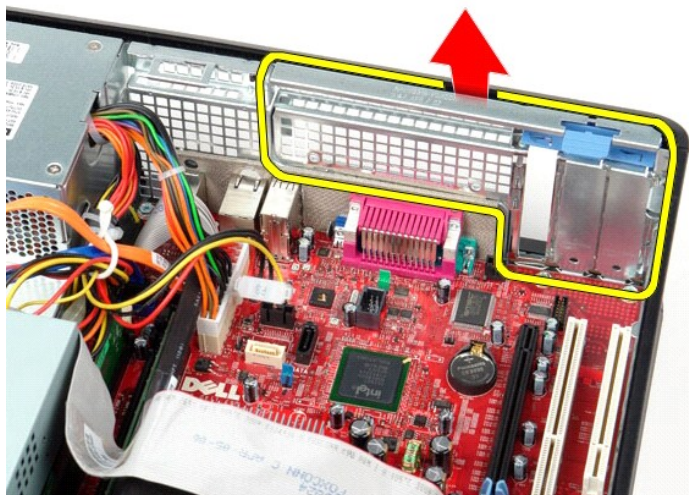

Instalowanie standardowej płyty tylnej

Aby zainstalować standardową płytę tylną, wykonaj powyższe kroki w odwrotnej kolejności.

[Powrót do spisu treści](#)

[Powrót do spisu treści](#)

Układ płyty systemowej

Instrukcja serwisowa komputera Dell™ OptiPlex™ 580 – obudowa typu desktop

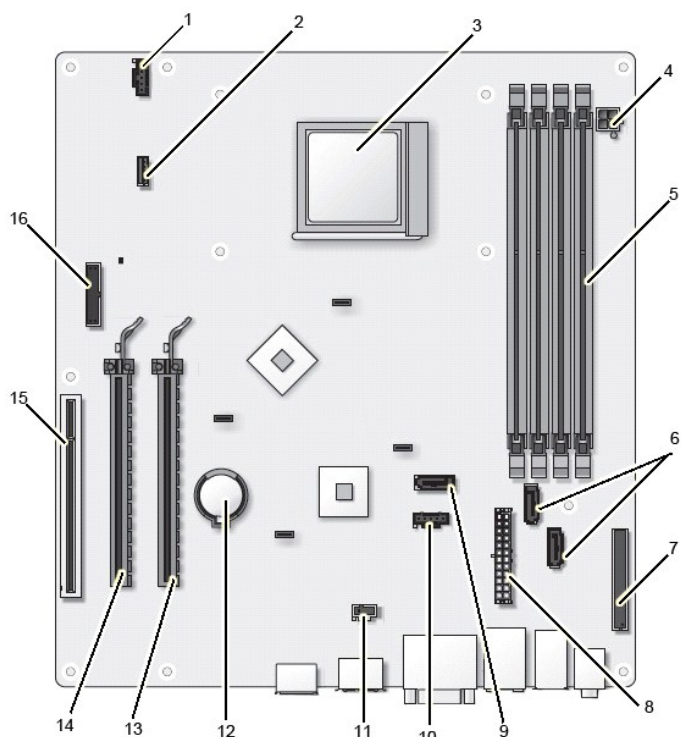

1	złącze wentylatora (FAN_CPU)	2	złącze głośnika (INT_SPKR)
3	złącze procesora (CPU)	4	złącze zasilania procesora (12VPOWER)
5	złącza modułów pamięci (DIMM_1, DIMM_2, DIMM_3 i DIMM_4)	6	złącza SATA (SATA0 i SATA1)
7	złącze panelu przedniego (FRONTPANEL)	8	złącze zasilania (POWER)
9	złącze SATA (SATA2)	10	złącze wentylatora (FAN_HDD)
11	złącze przełącznika wykrywania naruszenia obudowy (INTRUDER)	12	gniazdo baterii pastylkowej (BATTERY)
13	złącze PCI Express x16 (SLOT1)	14	złącze PCI Express x4 (SLOT2)
15	złącze PCI (SLOT3)	16	złącze szeregowo/PS/2 (PS2/SER2)

[Powrót do spisu treści](#)

[Powrót do spisu treści](#)

Płyta systemowa

Instrukcja serwisowa komputera Dell™ OptiPlex™ 580 — obudowa typu desktop



⚠ OSTRZEŻENIE: Przed przystąpieniem do wykonywania czynności wymagających otwarcia obudowy komputera należy zapoznać się z instrukcjami dotyczącymi bezpieczeństwa dostarczonymi z komputerem. Więcej informacji o zasadach bezpieczeństwa przedstawiono na stronie dotyczącej przestrzegania przepisów, pod adresem: www.dell.com/regulatory_compliance.

Wymywanie płyty systemowej

1. Wykonaj procedury przedstawione w rozdziale [Przed przystąpieniem do serwisowania komputera](#).
2. Wyjmij [dysk twardy](#).
3. Wyjmij [napęd optyczny](#).
4. Wymontuj [radiador i procesor](#).
5. Wymontuj [karty rozszerzeń](#).
6. Wymontuj [moduły pamięci](#).
7. Odłącz kabel zasilania wentylatora od płyty systemowej.



8. Odłącz główny kabel zasilania od płyty systemowej.



9. Odłącz kabel panelu we/wy od płyty systemowej.

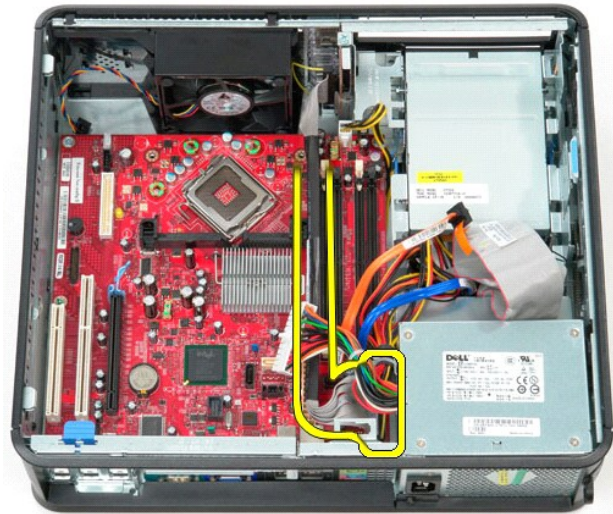

10. Odłącz kabel napędu dysków optycznych od płyty systemowej.



11. Odłącz kabel danych dysku twardego od płyty systemowej.



12. Odłącz kabel zasilania procesora od płyty systemowej.



13. Wykręć wkręty mocujące płytę systemową do ramy komputera.



14. Wyjmij wspornik zespołu radiatora z komputera.

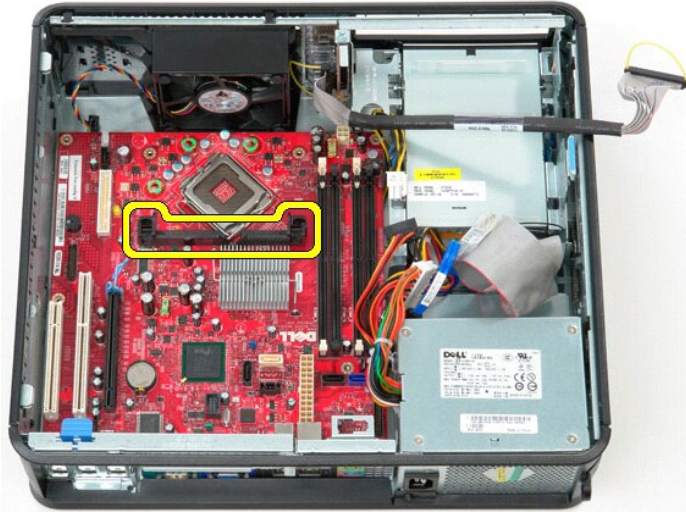

15. Przesuń płytę systemową ku tyłowi komputera, a następnie unieś ją i wyjmij z komputera.

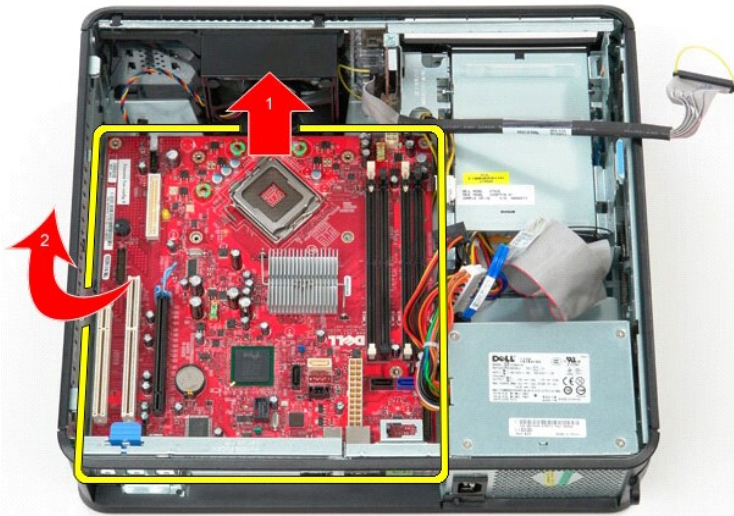

Montowanie płyty systemowej

Aby zainstalować płytę systemową, wykonaj powyższe kroki w odwrotnej kolejności.

[Powrót do spisu treści](#)

[Powrót do spisu treści](#)

Praca wewnątrz komputera

Instrukcja serwisowa komputera Dell™ OptiPlex™ 580 — obudowa typu desktop

- [Przed rozpoczęciem pracy wewnątrz komputera](#)
- [Zalecane narzędzia](#)
- [Wyłączanie komputera](#)
- [Po zakończeniu pracy wewnątrz komputera](#)

Przed rozpoczęciem pracy wewnątrz komputera

Aby uniknąć uszkodzenia komputera i zapewnić sobie bezpieczeństwo, należy przestrzegać następujących zaleceń dotyczących bezpieczeństwa. O ile nie wskazano inaczej, każda procedura opisana w tym dokumencie opiera się na założeniu, że spełnione zostały następujące warunki:

- 1 Użytkownik wykonał czynności opisane w rozdziale [Praca we wnętrzu komputera](#).
- 1 Użytkownik zapoznał się z informacjami dotyczącymi bezpieczeństwa, jakie zostały dostarczone z komputerem.
- 1 Element można wymienić lub — jeśli został zakupiony oddzielnie — zainstalować, wykonując procedurę demontażu w odwrotnej kolejności.

⚠ OSTRZEŻENIE: Przed przystąpieniem do wykonywania czynności wymagających otwarcia obudowy komputera należy zapoznać się z instrukcjami dotyczącymi bezpieczeństwa dostarczonymi z komputerem. Więcej informacji o zasadach bezpieczeństwa przedstawiono na stronie dotyczącej **przestrzegania przepisów, pod adresem: www.dell.com/regulatory_compliance**.

⚠ PRZESTROGA: Komputer powinien naprawiać tylko przeszkolony pracownik serwisu. Uszkodzenia wynikające z napraw serwisowych nieautoryzowanych przez firmę Dell nie są objęte gwarancją.

⚠ PRZESTROGA: Aby uniknąć wyładowania elektrostatycznego, należy odprowadzać ładunki z ciała za pomocą opaski uziemiającej zakładanej na nadgarstek lub dotykając co pewien czas niemalowanej metalowej powierzchni (np. złącza z tyłu komputera).

⚠ PRZESTROGA: Z elementami i kartami należy obchodzić się ostrożnie. Nie należy dotykać **elementów ani styków na kartach**. Kartę należy chwycić za krawędzie lub za metalowe wsporniki. Elementy, takie jak procesor, należy trzymać za krawędzie, a nie za styki.

⚠ PRZESTROGA: Podczas odłączania kabla należy pociągnąć za **złącze lub uchwyt, a nie za sam kabel**. Niektóre kable są wyposażone w złącza z zatrzaskami. Odłączając kabel tego typu, przed wyjęciem kabla ze złącza należy nacisnąć zatrzaski. Pociągając za złącza, należy je trzymać w linii prostej, aby uniknąć wygięcia styków. **Przed podłączeniem kabla należy sprawdzić, czy oba złącza są prawidłowo zorientowane i wyrównane.**

🔍 UWAGA: Kolor komputera i niektórych elementów może różnić się nieznacznie od pokazanych w tym dokumencie.

Aby uniknąć uszkodzenia komputera, przed rozpoczęciem pracy wewnątrz komputera wykonaj poniższe czynności.

1. Sprawdź, czy powierzchnia robocza jest płaska i czysta, aby uniknąć porysowania komputera.
2. Wyłącz komputer (zobacz [Wyłączanie komputera](#)).

⚠ PRZESTROGA: Kabel sieciowy należy odłączyć najpierw od komputera, a następnie od urządzenia sieciowego.

3. Odłącz od komputera wszystkie kable sieciowe.
4. Odłącz komputer i wszystkie urządzenia peryferyjne od gniazdek elektrycznych.
5. Po odłączeniu komputera od źródła zasilania naciśnij i przytrzymaj przycisk zasilania, aby odprowadzić ładunki elektryczne z płyty systemowej.
6. Zdejmij [pokrywe](#).

⚠ PRZESTROGA: Przed dotknięciem jakiegokolwiek elementu wewnątrz komputera należy odprowadzić ładunki elektrostatyczne z ciała, dotykając **dowolnej nielakierowanej metalowej powierzchni, np. metalowych elementów z tyłu komputera**. Podczas pracy należy co jakiś czas dotykać nielakierowanej metalowej powierzchni w celu odprowadzenia **ładunków elektrostatycznych, które mogłyby spowodować uszkodzenie wewnętrznych elementów**.

Zalecane narzędzia

Procedury przedstawione w tym dokumencie mogą wymagać użycia następujących narzędzi:

- 1 małego wkrętaka płaskiego
- 1 wkrętaka krzyżakowego
- 1 małego plastikowego rysika
- 1 nośnika z programem aktualizacji Flash BIOS.

Wyłączanie komputera

⚠ PRZESTROGA: Aby zapobiec utracie danych, przed wyłączeniem komputera należy zapisać i zamknąć wszystkie otwarte pliki oraz zamknąć wszystkie uruchomione programy.

1. Zamknij system operacyjny:
 - 1 **Windows Vista®:**

Kliknij polecenie **Start** , a następnie kliknij strzałkę w prawym dolnym rogu menu **Start**, jak pokazano poniżej, po czym kliknij przycisk **Shut Down (Zamknij)**.



1 **Windows® XP:**

Kliknij przycisk **Start** → **Turn Off Computer (Wyłącz komputer)** → **Turn Off (Wyłącz)**.

Komputer wyłączy się automatycznie po zakończeniu procesu zamykania systemu.

2. Sprawdź, czy komputer i wszystkie podłączone urządzenia są wyłączone. Jeśli komputer i podłączone do niego urządzenia nie wyłączyły się automatycznie po wyłączeniu systemu operacyjnego, naciśnij przycisk zasilania i przytrzymaj go przez mniej więcej 6 sekund w celu ich wyłączenia.

Po zakończeniu pracy wewnątrz komputera

Po zakończeniu procedur wymiany podzespołów, a przed włączeniem komputera, podłącz wszelkie urządzenia zewnętrzne, karty i kable.

1. Załóż [pokrywe](#).

⚠ PRZESTROGA: Aby podłączyć kabel sieciowy, należy najpierw podłączyć go do urządzenia sieciowego, a następnie do komputera.

2. Podłącz do komputera kable telefoniczne lub sieciowe.
3. Podłącz komputer i wszystkie urządzenia peryferyjne do gniazdek elektrycznych.
4. Włącz komputer.
5. Sprawdź, czy komputer działa prawidłowo, uruchamiając program [Dell Diagnostics](#).

[Powrót do spisu treści](#)